

NUESTRAS SOLUCIONES AL SERVICIO DEL AGUA



DRENAJE | PRETRATAMIENTO | TRATAMIENTO | BOMBEO | REGULACIÓN | ALMACENAMIENTO | REUTILIZACIÓN





DRENAJE Y ACCESO

EQUIPOS DE SUELO EFICACES

- INDUSTRIAS • CENTROS COMERCIALES • SECTOR SERVICIOS • POLIDEPORTIVOS
- RESTAURACIÓN • CUARTOS DE BAÑO • ESPACIOS PÚBLICOS

Canaletas

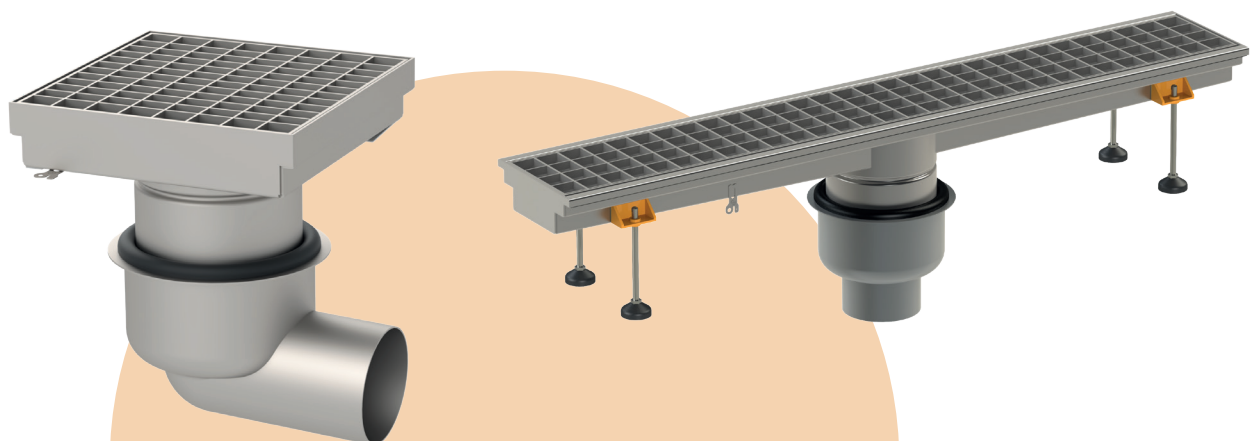

Sifones



Tapas de registro



TRATAMIENTO

UNA AMPLIA GAMA DE PRODUCTOS
PARA EL PRETRATAMIENTO Y EL
TRATAMIENTO DE AGUAS

- PLANTAS INDUSTRIALES • APARCAMIENTOS CUBIERTOS
- ESTACIONES DE SERVICIO • ÁREAS DE LAVADO • VÍAS DE CIRCULACIÓN
- RESTAURACIÓN • ÁREAS DE CARENADO

Unidades de tratamiento
de áreas de carenado

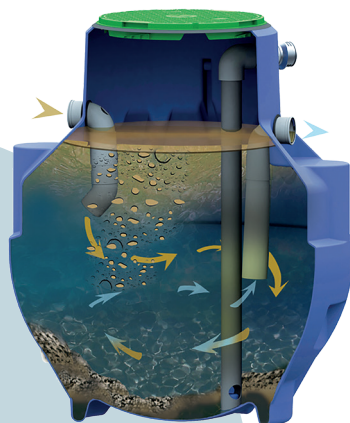

Separadores
de grasas

Separadores hidrodinámicos
de partículas

Decantadores
progresivos
de partículas

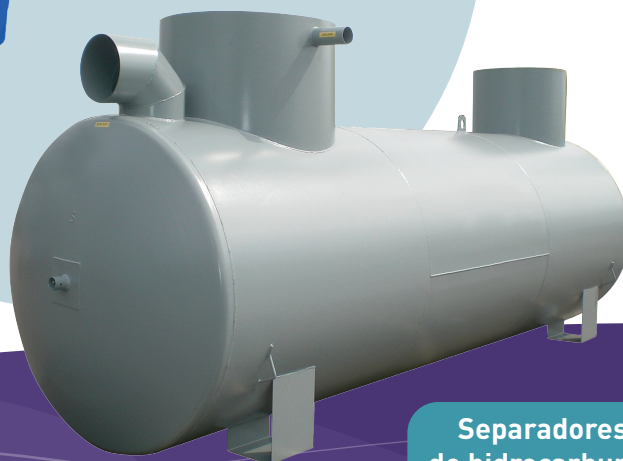

Separadores
de hidrocarburos



BOMBEO

ESTACIONES DE BOMBEO ADAPTADAS A TODAS LAS NECESIDADES

- VIVIENDA UNIFAMILIAR
- PEQUEÑO COLECTIVO
- COLECTIVIDAD



Estaciones de bombeo para pequeños colectivos

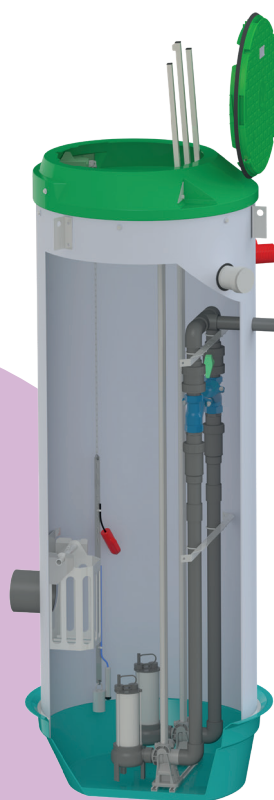

Estaciones de bombeo para colectividades

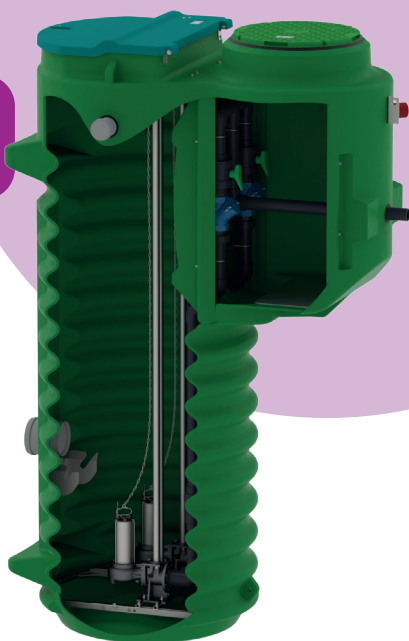

Estaciones de bombeo individual





REGULACIÓN

UN CONJUNTO DE DISPOSITIVOS PARA
REGULAR Y CONTROLAR LAS AGUAS

- AGUAS RESIDUALES
- AGUAS PLUVIALES

Válvulas murales



Controladores
de caudal

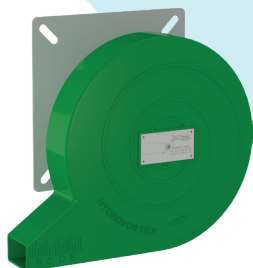

Reguladores
de caudal



Depósitos de regulación /
laminación

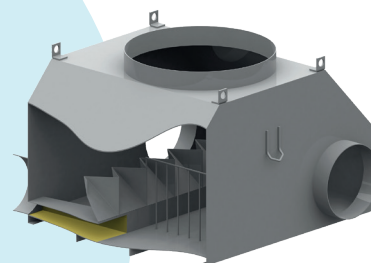

Cámaras
de regulación



ALMACENAMIENTO

DEPÓSITOS DISEÑADOS PARA EL ALMACENAMIENTO

- AGUA SANITARIA • AGUA POTABLE • EFLUENTES FITOSANITARIOS
- ORGÁNICOS • HIDROCARBUROS • AGRÍCOLAS • VITÍCOLAS

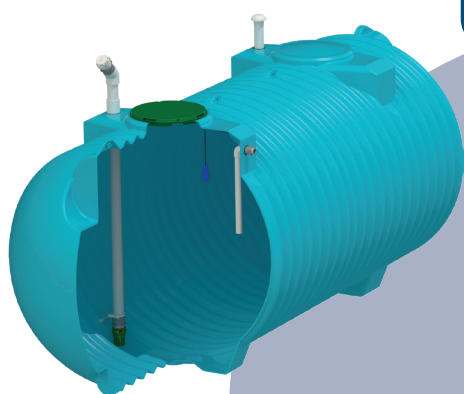

Depósitos de almacenamiento de efluentes

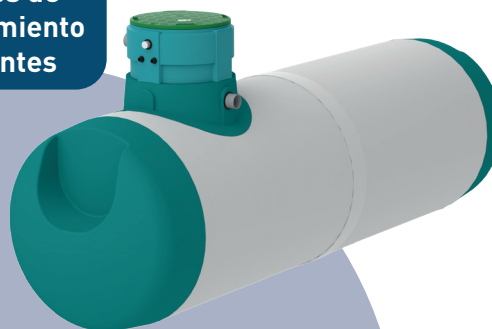

Depósito de almacenamiento agua potable

Depósitos contra-incendios



Cajas multiusos

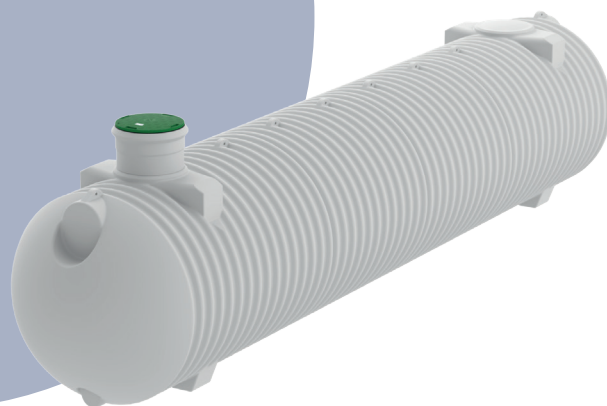



REUTILIZACIÓN

PARA UN USO INTELIGENTE
DEL AGUA DE LLUVIA

- VIVIENDAS • COLECTIVIDADES • CENTROS COMERCIALES • COLEGIOS
- ESTADIOS • JARDINES • INDUSTRIAS • AGRICULTURA



- Para diseñar los productos del mañana, contamos con un equipo integrado por **10 técnicos en nuestra oficina de proyectos e I&D**, dedicados a estudiar sus necesidades y anticiparse a las tendencias futuras.
- **24 responsables de sector**, junto con 12 técnicos comerciales fijos, están a su disposición para analizar y proponer las soluciones técnicas más adecuadas para sus proyectos.
- Con más de 30 años de experiencia, Gaeau Développement y **sus tres filiales** especializadas en calderería y plásticos industriales ofrecen soluciones de vanguardia para la gestión del agua.
- Nuestros productos se distribuyen en toda **Europa** y se exportan a **nivel mundial**.
- Nuestros depósitos, fabricados en **Normandia, Francia**, reflejan nuestro compromiso con la excelencia.



CIFRAS CLAVE

- **3** EMPRESAS COMPLEMENTARIAS
- **2** FILIALES EUROPEAS
- **13 000 M²** DE SUPERFICIE INDUSTRIAL
- **180** EMPLEADOS
- **45 000** PRODUCTOS VENDIDOS AL AÑO
- **45 M€** DE CN ANUAL

EN NUESTRO CONSTANTE AFÁN POR LA **CALIDAD** Y EL **RENDIMIENTO**, NUESTRAS EMPRESAS CUENTAN CON LAS SIGUIENTES CERTIFICACIONES:



Tu distribuidor asesor

TECHNEAU, PLASTEAU y CHAUDREAU son filiales del grupo GAEAU DÉVELOPPEMENT



info@techneau.com
+33 (0)2 33 56 62 08
www.techneau.com



info@plasteau.com
+33 (0)2 33 77 18 40
www.plasteau.com



+33 (0)2 33 05 91 80
www.chaudre eau.fr

