

A photograph of a modern, multi-story residential building with white and blue facades and a prominent orange door.An aerial photograph of a residential neighborhood with houses and trees on a hillside.A photograph of a historic, ornate brick building with arched windows and a clock tower.

# Catalogue Relevage des **eaux**

**Postes de relevage  
en polyéthylène ou  
polyester pour :**

La maison  
individuelle



Le petit collectif



Le collectif



# Un Techneaupôle de compétences à votre service

Illustration de notre implication dans la voile : le Class40 Techneau participant à la prestigieuse Route du Rhum 2010

Sur un site industriel de 10 hectares basé à Marigny (50), Techneau a su regrouper toutes les compétences nécessaires à la création, au développement, à la production et à la commercialisation de ses produits.

**C'est en 1991 que l'aventure Techneau a commencé**, misant sur la création et le développement de produits techniques innovants destinés au pré-traitement, traitement et relevage des eaux.

**En 1998, Techneau en plein essor décide de créer la société Plasteau afin de l'accompagner dans le développement de corps creux monoblocs rotomoulés en polyéthylène.**

Spécialisée dans la fabrication de gros volumes destinés à la gestion et à la valorisation des eaux pluviales pour l'industrie et les collectivités locales, l'entreprise compte aujourd'hui au sein de ses ateliers 5 machines permettant de **rotomouler des corps creux jusqu'à 20 m<sup>3</sup>.**

**La chaudronnerie industrielle a quant à elle vu le jour en 2001 avec Chaudreau.**

## Un savoir-faire industriel reconnu

Il a permis à Techneau d'industrialiser son outil de production tout en conservant la flexibilité du sur-mesure. Chaudreau poursuit aujourd'hui son développement et est devenue depuis une actrice reconnue dans la fabrication :

- de moules pour l'industrie plastique et polyester,
- d'équipements hydrauliques (vannes et régulateurs de débit),
- d'unités pour le pré-traitement et le traitement des eaux,
- d'équipements de sols (couvertres de regard, siphons et caniveaux inox).

**La surface totale de l'atelier est de 4130 m<sup>2</sup>, la surface totale des bureaux et annexes est de 310 m<sup>2</sup>.** L'unité de production est composée de :

- 1 banc de découpe plasma de 2 m x 4 m,
- 3 plieuses, 2 cisailles, 2 rouleuses,
- 1 ligne de production automatisée,
- 1 tunnel de peinture,
- 1 seconde aire de peinture de 80 m<sup>2</sup>,
- 1 potence de soudure A5 automatique,
- 1 poinçonneuse grignoteuse à commande numérique.



La chaudronnerie industrielle



L'unité de rotomoulage Polyéthylène





# Un département Recherche & Développement intégré pour concevoir les produits de demain

La Recherche & Développement, c'est 15 collaborateurs chargés d'étudier vos besoins et d'anticiper les produits de demain.

La cellule qualité teste et valide chaque nouveau produit avant sa commercialisation.



Service commercial  
**MÉTROPOLE**  
Tel.: 02 33 56 62 08

Service **DOM**  
commercial -TOM  
Tel.: 02 33 56 66 43

## Un large stock pour toujours plus de réactivité

**70 références** représentant plus de **350 appareils** sont tenues en stock afin d'être expédiées le jour de votre commande. Avec un **délai d'acheminement compris entre 24 et 72 heures**, une commande passée le lundi pourra être livrée le jeudi à Perpignan.

## Un service commercial au plus près de vos attentes

**11 responsables de secteurs associés à 6 technico-commerciaux sédentaires** sont à votre écoute pour étudier et proposer les solutions techniques les plus pertinentes à vos projets et chantiers.

Avec plus de **26 000 offres techniques par an**, Techneau reste fidèle à son engagement initial : vous garantir une **étude personnalisée** précise dans un délai compris entre **24 et 48 heures**.

## Un service maintenance à votre service

**3 techniciens** sont à votre disposition **sur tout le territoire français** pour vos mises en service.

abrication des postes Polyester



Montage des postes de relevage Star1000



24h

48h

72h

**Commandez avant 12h pour une expédition le jour-même !**



## Le département Techneau ingénierie de l'eau : une multitude de services



Une Chaudronnerie Industrielle



Un service Maintenance pour la mise en service et l'entretien de vos installations



Une zone de stockage sur 8 hectares



Des ateliers de production



## Un service commercial sédentaire pour plus de réactivité

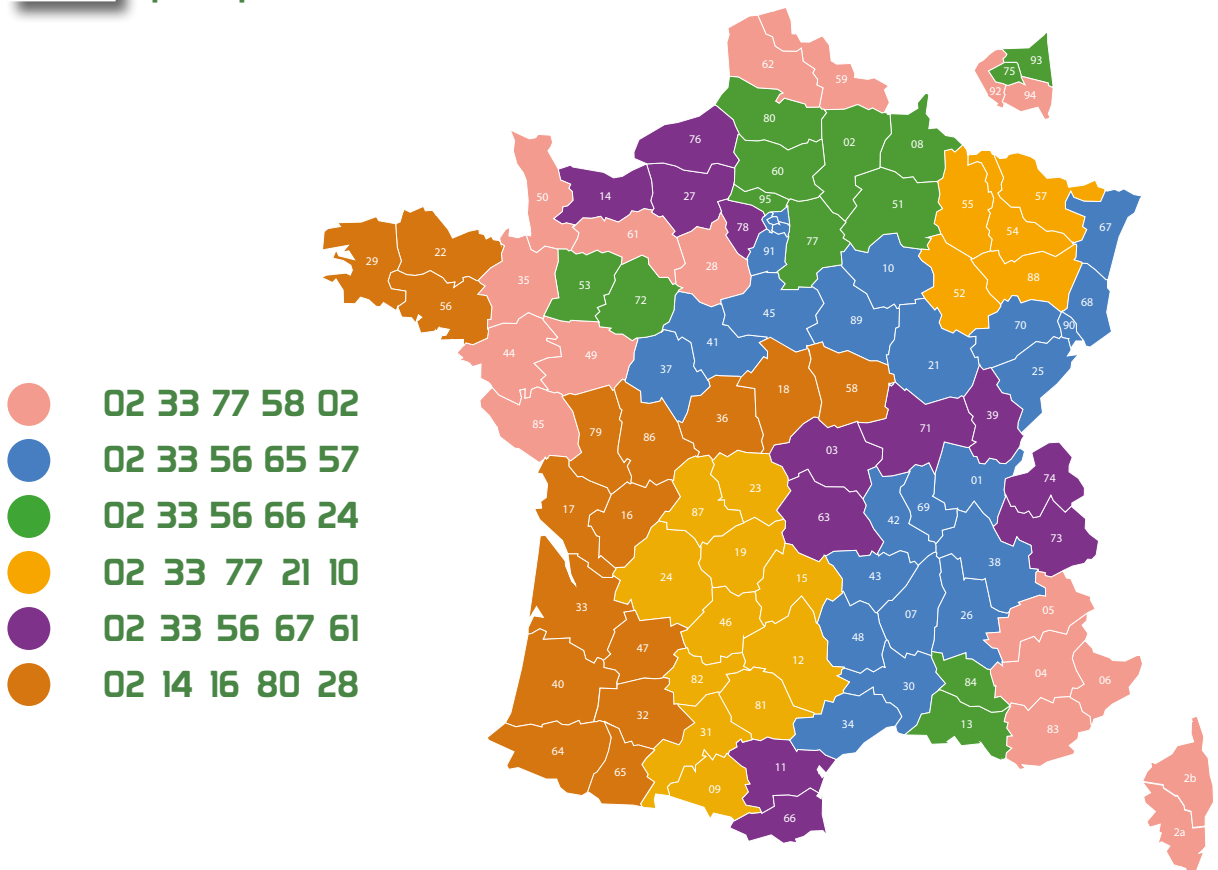





## Une force commerciale itinérante pour plus de proximité

- BRETAGNE**  
06 08 43 76 43
- BRETAGNE / LOIRE**  
06 85 30 85 22
- NORMANDIE**  
06 07 09 84 36
- CENTRE OUEST**  
06 86 28 98 85
- HAUTS DE FRANCE**  
06 07 09 84 41
- CENTRE EST**  
06 82 04 99 07
- EST**  
06 86 14 10 39
- SUD OUEST / AQUITAINE**  
06 80 80 87 91
- OCCITANIE / AQUITAINE**  
06 89 64 02 40
- AUVERGNE / RHÔNE ALPES**  
06 85 66 23 82
- SUD EST**  
06 75 22 99 39

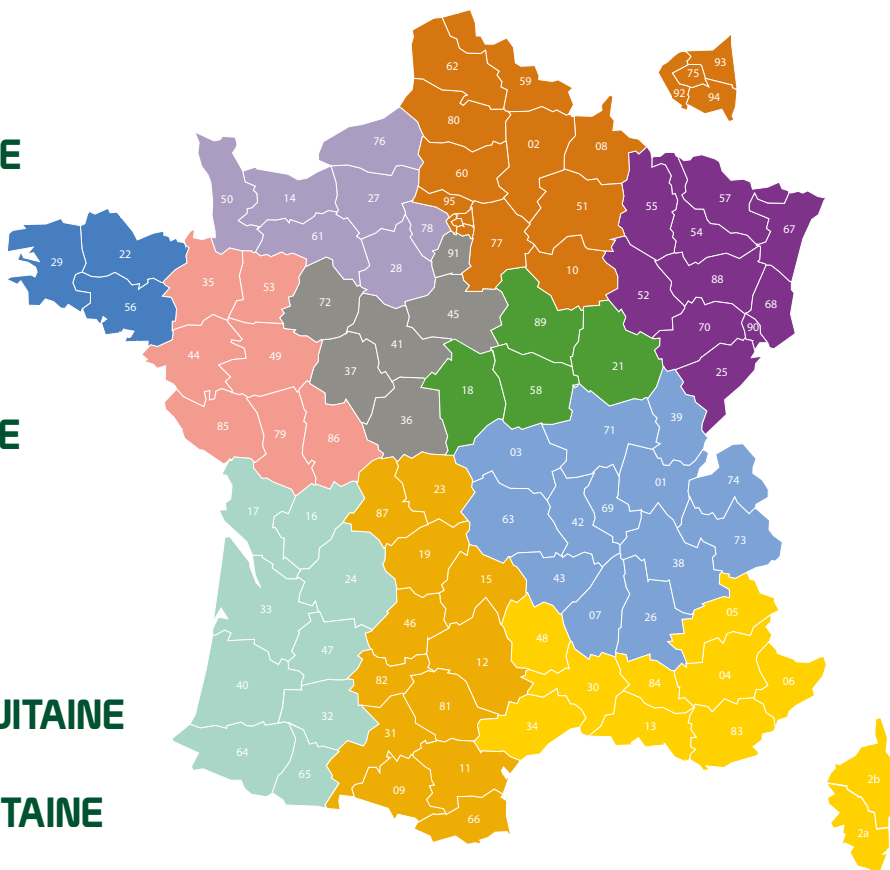

**UNE FORCE DE VENTE**  
AU PLUS PROCHE DE VOUS







Choisir son poste en

maison individuelle

# sommaire

Maisons individuelles

<b>STAR 150</b> 1 pompe sur trépied .....	<b>12</b>
<b>STAR 700 &amp; 710</b> 1 pompe sur trépied .....	<b>14</b>
<b>STAR 700 &amp; 710</b> 1 pompe sur pied d'assise .....	<b>16</b>

petit collectif

Petit collectif

<b>STAR 900</b> 1 pompe sur pied d'assise Dn65 .....	<b>20</b>
2 pompes sur pieds d'assise Dn50 .....	<b>22</b>

collectif

Collectif

<b>STAR 1000</b> 2 pompes sur pieds d'assise Dn 50 .....	<b>26</b>
Dn 65 .....	<b>28</b>
<b>STAR 1200R regard de vannage intégré</b> 2 pompes sur pieds d'assise Dn 50 .....	<b>30</b>
Dn 65 .....	<b>32</b>
<b>SRT 10 2 pompes sur pieds d'assise</b> Dn 50 .....	<b>34</b>
Dn 65 .....	<b>36</b>
Dn 50 avec regard de vannage .....	<b>38</b>
Dn 65 avec regard de vannage .....	<b>40</b>

## Guide technique

Guide technique



Etude d'un poste de relevage : le formulaire .....	<b>44</b>
La Hauteur Manométrique Totale : faites votre calcul .....	<b>45</b>

Les coffrets électriques commande et protection .....	<b>46</b>
Les principes d'installation gamme STAR et SRT.....	<b>48</b>
La mise en service d'un poste.....	<b>54</b>
Les opérations d'entretien .....	<b>55</b>
Les Normes et le marquage CE.....	<b>56</b>
Le formulaire de prise des appareils.....	<b>57</b>

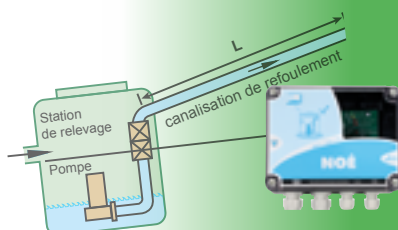



# Choisir son poste de relevage enterré : à chaque ouvrage son Fil d'Eau d'Arrivée



**Le F.E.A.** ou cote du Fil d'Eau d'Arrivée dans le poste est déterminant pour le choix de votre poste de relevage dans le cadre d'une pose enterrée en extérieur de bâtiment.

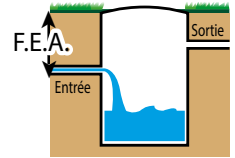

## Maison individuelle

Profondeur du Fil d'Eau d'Arrivée (FEA)	Type d'effluent	Poste de relevage préconisé		Notre conseil
		Modèle	Page	
200 mm 	Eaux lessivielles ou résiduelles	<b>STAR 150</b>	12	Relevage des eaux en sortie de garage  Installation en amont ou en aval d'une filière d'assainissement autonome 2 FEA disponibles
standard 800 mm 	Eaux usées brutes ou traitées	<b>STAR 700</b>	14	
standard 1250 mm 	Eaux usées brutes ou traitées	<b>STAR 710</b>	16	



### Choix pour une maison individuelle, en fonction de la hauteur à relever et de la hauteur de refoulement

- A** avec une canalisation de refoulement en PVC Dn32 (1" 1/4) ou PVC Dn40 (1"1/2) :

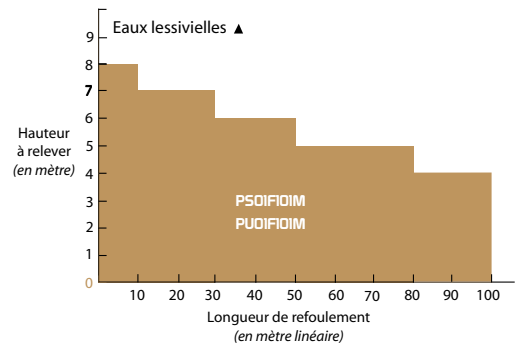
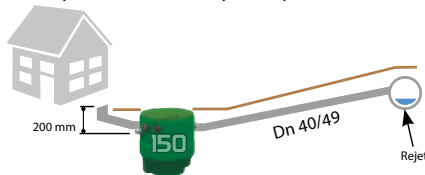

- B** avec une canalisation de refoulement en PVC Dn50 (2") :

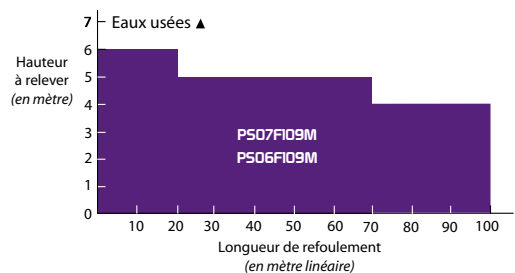
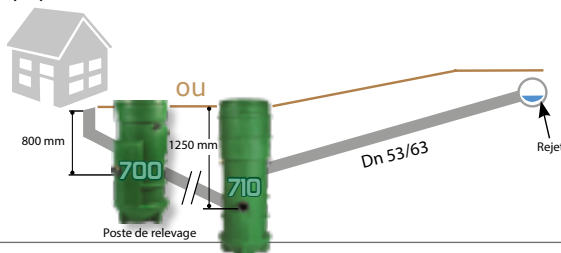

- C** avec une canalisation de refoulement en PVC Dn65 (2"1/2) :

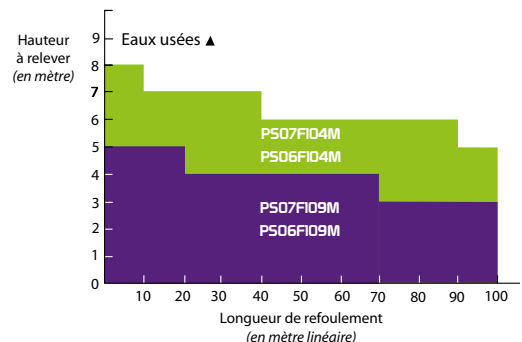
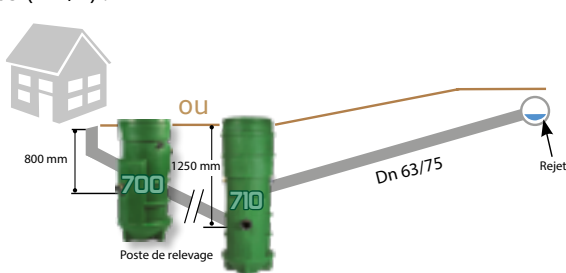





# Choisir son poste de relevage enterré : à chaque ouvrage son Fil d'Eau d'Arrivée

Le **F.E.A.** ou cote du Fil d'Eau d'Arrivée dans le poste est déterminant pour le choix de votre poste de relevage dans le cadre d'une pose enterrée en extérieur de bâtiment.

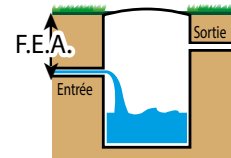

## > Petit collectif Cotes en mm

Profondeur du Fil d'Eau d'Arrivée (FEA)	Type d'effluent	Poste de relevage préconisé		Notre conseil
		Modèle	Page	
<b>standard 900 mm</b> 	Eaux usées brutes et eaux vannes	<b>STAR 900</b>	20	Poste de relevage particulièrement adapté aux lieux publics
<b>400 ou 900 mm</b> 	Eaux usées brutes ou traitées	<b>STAR 900</b>	22	Large choix de pompes pour 2 FEA possibles

## > Collectif Cotes en mm

Profondeur du Fil d'Eau d'Arrivée (FEA)	Type d'effluent	Poste de relevage préconisé		Notre conseil	
		Modèle	Page		
<b>1200 ou 1700 mm</b> 	Eaux usées brutes ou traitées	<b>STAR 1000</b>	26	Parfaitement adaptée pour les lotissements. 2 FEA disponibles, modèle <b>PUE</b>	
			28		
<b>&gt; 1730 mm jusqu'à 3820 mm</b> 	Eaux usées brutes ou traitées	<b>STAR 1200R</b>	30		Avec regard de vannage intégré, modèle <b>PURE</b>
			32		
<b>&gt; 1700 mm jusqu'à 5200 mm</b> 	Eaux usées brutes ou traitées	<b>SRT 10</b>	34	Idéal pour les Fils d'Eau d'Arrivée profonds, modèle <b>PUP</b>	
			36		
<b>&gt; 1700 mm jusqu'à 5200 mm</b> 	Eaux usées brutes ou traitées	<b>SRT 10</b>	38	Avec regard de vannage extérieur, modèle <b>PURP</b>	
			40		





Postes de relevage  
pour la **maison  
individuelle**

**Star150** 1 pompe sur trépied \_\_\_\_\_ p. 12-13

**Star700 et 710** 1 pompe sur trépied \_\_\_\_\_ p. 14-15

**Star700 et 710** 1 pompe sur pied d'assise \_\_\_\_\_ p. 16-17





# STAR150 1 pompe sur trépied



Modèle présenté  
PS07F101M

## Le + produit

Poste conçu pour une installation à faible profondeur

F.E.A. Star150:  
200 mm

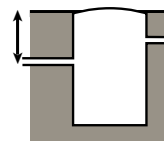

## Utilisation

- Adaptée pour le relevage des eaux usées ou faiblement chargées (après traitement) d'une maison individuelle.
- Conçue pour une installation enterrée en extérieur de bâtiment.

## Conception

- Cuve en polyéthylène, insensible aux effets de la corrosion.
- Fond incliné pour faciliter l'évacuation des boues et éviter la formation d'H<sub>2</sub>S.
- 2 anneaux d'ancrage.
- Volume utile sous fil d'eau : 125 L.
- Fermeture du couvercle 1/4 tour verrouillé par 1 écrou pour plus de sécurité.
- Manchon d'entrée PVC femelle à coller pour tube PVC Ø 100 extérieur.
- Tube de sortie PVC pression Ø 40 extérieur.
- Manchon de ventilation PVC femelle pour tube PVC Ø 50 extérieur.
- Manchon passe-câbles PVC femelle avec bouchon pour tube PVC Ø 50 extérieur.

## Équipement intérieur

- 1 pompe immergée monophasée 230 V : modèle Feka 600 (voir ci-contre),
- Canalisation de refoulement PVC pression PN16,
- Clapet PVC à boule anti-retour Dn32.

Textes, dimensions, photos et schémas non contractuels

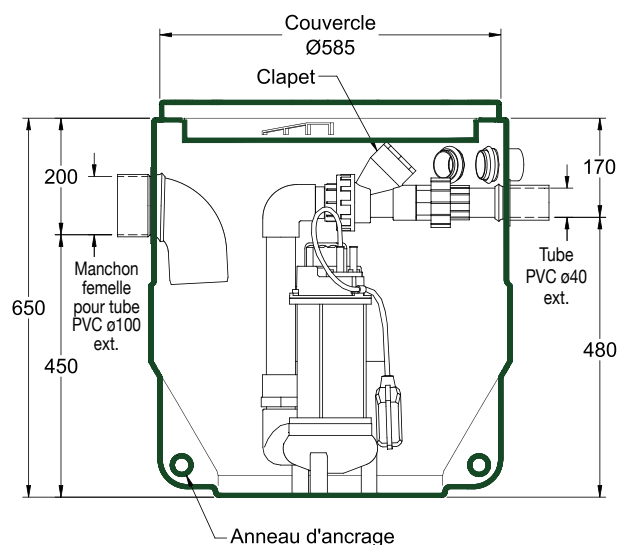
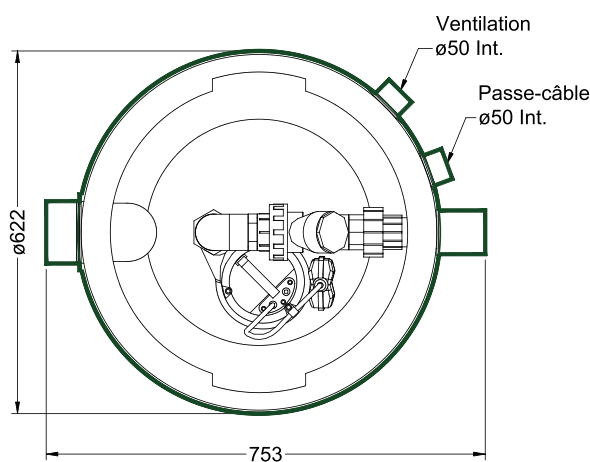

STAR<sub>150</sub>

## La pompe

EAUX LESSIVIELLES  
OU  
RESIDUELLES**Monophasée 230 V.****Construction :** corps de pompe, enveloppe moteur et roue Vortex en polymère.**Flotteur intégré.****Protection :** IP68 classe d'isolation F.**Utilisation :** liquide faiblement chargé.**Section de passage :** 25 mm.**Refoulement :** 1"1/4.**Raccordement uniquement avec prise 230V + terre.**

Equipée d'un câble de 5m.

**Poids** 7,2 kg.

01 FEKA 600 M Auto

## Sélection du modèle

en fonction du débit et de la Hauteur Manométrique Totale.

Si vous ne les connaissez pas, reportez-vous à la page 09 pour le sélectionner ou à la page 45 pour les calculer.

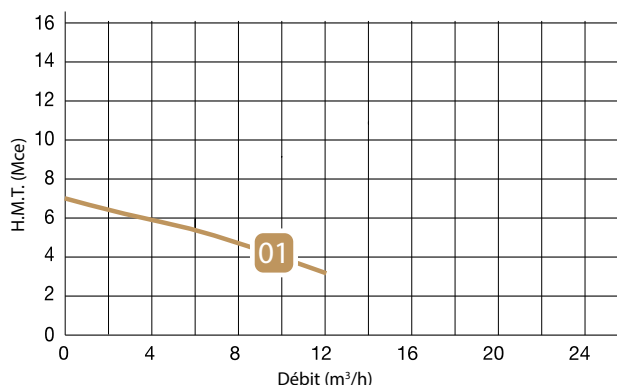

## Options



## Réhausse polyéthylène

Fixe hauteur 200 mm.  
Fixe hauteur 400 mm.PLA13555  
PLA13556**Ne jamais empiler 2 réhausse. Il est souhaitable que l'installation soit le moins profond possible pour faciliter l'entretien et éviter les surcharges de terre sur la cuve.**

## Flotteur à bille

avec 10ml de câble.

RB10

## Kit de connexion étanche

IP68 pendant 24h sous 2 m d'eau. Permet de sortir les pompes ou les régulateurs de niveau du poste de relevage sans retirer les câbles des fourreaux..

- Pompes monophasées ou triphasées de ce catalogue ..... 14871
- Régulateurs de niveau ..... 14532

**Attention prévoir un kit de connexion par câble.**

CP03

## Coffret de supervision et d'alarme

Prévoir le flotteur à bille RB10. Pour pompe 5A maxi.



Voir descriptif détaillé page 47

## Caractéristiques et données techniques

Référence	N°courbe / pompe	Type de pompe	Section de passage (en mm)	ø Entrée (en mm)	ø Sortie (en mm)	Ampérage (en ampères)	Tension (en volts)	Puissance (en kW)	Poids poste (en kg)
PS01F101M	01	FEKA 600 M Auto	25	pour tube PVC ø100 ext	tube PVC ø40 ext	4,3	230 V Mono	0,55	18



# STAR700 et 710 | pompe sur trépied



Modèle STAR 700  
PS07F101M

Modèle STAR 710  
PS06F101M

## Utilisation

- Adaptée pour le relevage des eaux usées ou faiblement chargées (après traitement) d'une maison individuelle.
- Conçue pour une installation enterrée en extérieur de bâtiment.

## Conception

- Cuve en polyéthylène, insensible aux effets de la corrosion.
- Fond incliné pour faciliter l'évacuation des boues et éviter la formation d'H<sub>2</sub>S.
- 3 anneaux d'ancrage,
- Volume utile sous fil d'eau : 150 L,
- Fermeture du couvercle 1/4 tour verrouillé par 1 écrou pour plus de sécurité,
- Manchon d'entrée PVC femelle à coller pour tube Ø100 extérieur,
- Tube de sortie PVC Pression Ø40 extérieur ou Ø63 extérieur,
- Manchon de ventilation PVC femelle pour tube PVC Ø 50 extérieur,,
- Manchon passe-câbles PVC femelle avec bouchon pour tube PVC Ø 50 extérieur.

F.E.A. Star 700 :  
Standard 800 mm

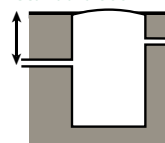

Sur demande  
de 600 à 900 mm

Standard 1250 mm

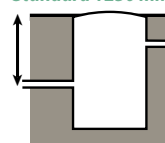

Sur demande  
de 1050 à 1350 mm

## Equipement intérieur

- 1 pompe immergée,
- Canalisation de refoulement PVC pression PN16,
- Clapet PVC à boule anti-retour Dn32 et vanne PVC à sphère Dn32 montés sur raccord union pour la pompe n°1,
- Clapet PVC à boule anti-retour Dn40 et vanne PVC à sphère Dn40 montés sur raccord union pour la pompe n°9.



Modèle présenté STAR 710 avec détail de la vanne à boisseau sphérique

**Le + produit**

Poste conçu pour une installation en profondeur

Textes, dimensions, photos et schémas non contractuels

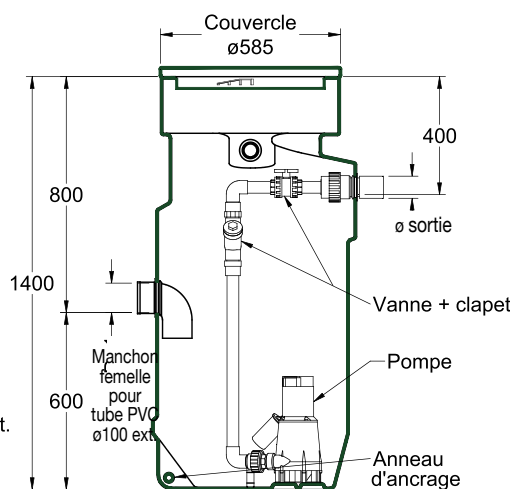
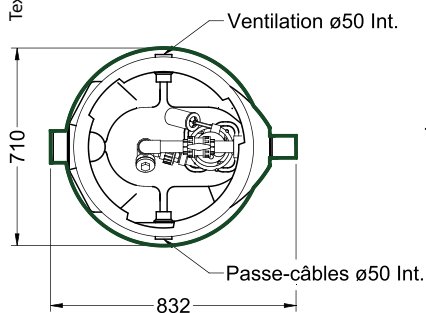

Modèle STAR 700

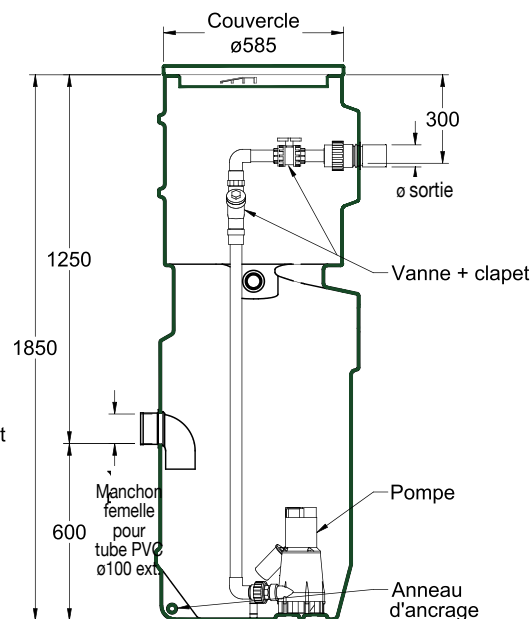

Modèle STAR 710



# STAR700 et 710



## Sélection du modèle en fonction du débit et de la Hauteur Manométrique Totale.

Si vous ne les connaissez pas, reportez-vous à la page 09 pour le sélectionner ou à la page 45 pour les calculer.

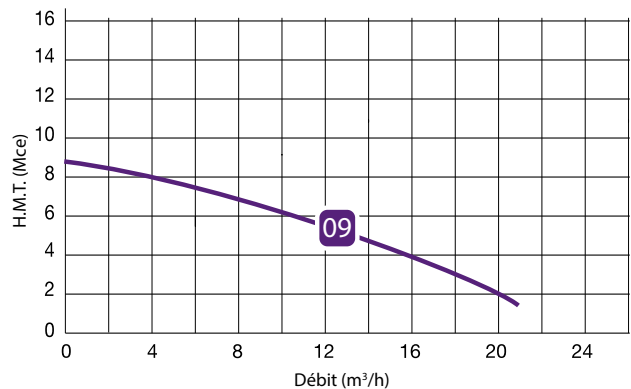
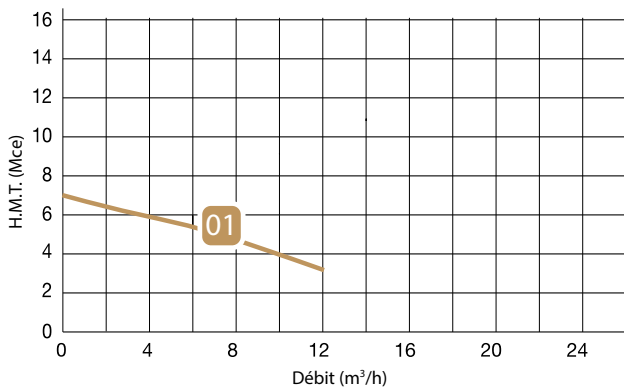

## La pompe

### Monophasée 230 V.

#### Flotteur intégré.

#### Construction :

- FEKA 600M Auto : corps de pompe, roue Vortex et enveloppe moteur en polymère,
- SEMISOM 290M Auto : corps de pompe et roue Vortex en fonte, enveloppe moteur inox,

#### Protection : IP68 classe d'isolation F,

#### Température des liquides :

- Feka 600 : maxi +35°C ;
- Semisom 290M : maxi +50°C



**01 FEKA 600M Auto**

**Eaux faiblement chargées  
Après fosse toutes eaux**

- Section de passage : 25 mm.
- Refolement : 1"1/4.
- Puissance : 0,55 Kw.
- Intensité : 4,3 A.
- Raccordement uniquement avec prise 230V + terre.
- Equipée d'un câble de 5m.
- Poids : 7,2 kg.



**09 SEMISOM 290M Auto**

**Eaux chargées**

- Utilisation : eaux chargées.
- Section de passage : 50 mm.
- Refolement : 2".
- Puissance : 0,55 Kw.
- Intensité : 4,2 A.
- Equipée d'un câble de 10 m.
- Poids : 14,5 kg.

Textes, dimensions, photos et schémas non contractuels

## Options



### Kit de perçage

**KITP100**

Kit complet avec 1 scie cloche, 1 joint et 1 bouchon. Dn100. Permet de boucher l'arrivée prévue en standard et de percer une autre entrée Dn100 suivant votre choix.



### Réhausse polyéthylène

- Fixe hauteur 200 mm ..... **PLA13555**
- Fixe hauteur 400 mm ..... **PLA13556**

**Ne jamais empiler 2 réhausse. Il est souhaitable que l'installation soit le moins profond possible pour faciliter l'entretien et éviter les surcharges de terre sur la cuve.**



### Coffret de supervision et d'alarme

**CP03**

Prévoir le flotteur à bille RB10. Pour pompe 5A maxi.

[Voir descriptif détaillé page 47](#)



### Kit de connexion étanche

IP68 pendant 24h sous 2 m d'eau. Permet de sortir les pompes ou les régulateurs de niveau du poste de relevage sans retirer les câbles des fourreaux..

- Pompes monophasées ou triphasées de ce catalogue ..... **14871**
- Régulateurs de niveau..... **14532**

**Attention prévoir un kit de connexion par câble.**

## Caractéristiques et données techniques

STAR 700 Ht. 1400 mm	Poids poste (en kg)	STAR 710 Ht. 1800 mm	Poids poste (en kg)	N°courbe / pompe	Type de pompe	Section de passage (en mm)	ø Entrée (en mm)	ø Sortie (en mm)	Ampérage (en ampères)	Tension (en volts)	Puissance (en kW)
PS07F101M	43	PS06F101M	50	01	FEKA 600 M Auto	25	pour tube PVC ø100 ext	tube PVC ø40 ext	4,3	230 V Mono	0,55
PS07F109M	50	PS06F109M	57	09	SEMISOM 290 M Auto	50		tube PVC ø63 ext	4,2		



# STAR700 et 710

## 1 pompe sur pied d'assise



Modèle STAR 700  
PU07F104M

Modèle STAR 710  
PU06F104M

### Utilisation

- Adaptée pour le relevage des eaux usées ou faiblement chargées (après traitement) d'une maison individuelle.
- Conçue pour une installation enterrée en extérieur de bâtiment.

### Conception

- Cuve en polyéthylène, insensible aux effets de la corrosion,
- Fond incliné pour faciliter l'évacuation des boues et éviter la formation d'H<sub>2</sub>S,
- 3 anneaux d'ancrage,
- Volume utile sous fil d'eau : 150 L,
- Fermeture du couvercle 1/4 tour verrouillé par 1 écrou pour plus de sécurité,
- Manchon d'entrée PVC femelle à coller pour tube PVC Ø 100 extérieur,
- Tube de sortie PVC pression Ø 40 extérieur ou Ø 63 extérieur,
- Manchon de ventilation PVC femelle pour tube PVC Ø 50 extérieur,
- Manchon passe-câbles PVC femelle avec bouchon pour tube PVC Ø 50 extérieur.

F.E.A. Star 700 :  
Standard 800 mm

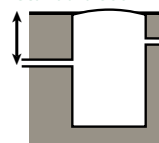

Sur demande  
de 600 à 900 mm

F.E.A. Star 710 :  
Standard 1250 mm

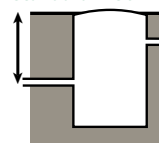

Sur demande  
de 1050 à 1350 mm

### Équipement intérieur

- 1 pompe immergée,
- Système de pied d'assise avec barres de guidage en composite pour faciliter la mise en place de la pompe (sauf pour la pompe Feka 600M auto : guidage en acier inoxydable),
- Canalisation de refoulement PVC pression PN16,
- Clapet fonte à boule anti-retour Dn32 et vanne PVC à sphère Dn32 montés sur raccords union pour la pompe n°1,
- Clapet fonte à boule anti-retour Dn50 et vanne PVC à sphère Dn50 montés sur raccords union pour les pompes n°9, n°4.

### Le + produit

La pompe installée sur pied d'assise permet un démontage facile sans intervention dans la cuve.

Détail de l'intérieur du poste (Semisom 290M auto sur pied d'assise composite)



Textes, dimensions, photos et schémas non contractuels

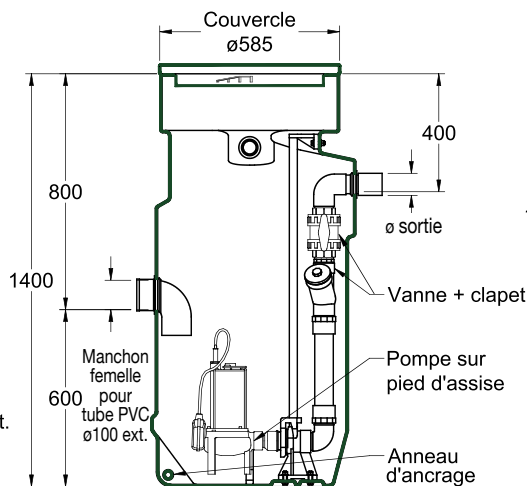
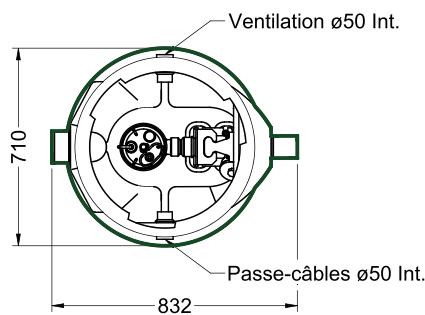

Modèle STAR 700

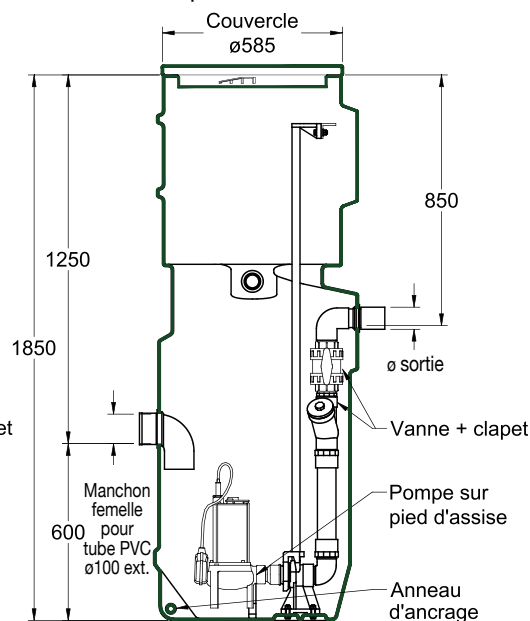

Modèle STAR 710

# STAR700 et 710



## Sélection du modèle en fonction du débit et de la Hauteur Manométrique Totale.

Si vous ne les connaissez pas, reportez-vous à la page 09 pour le sélectionner ou à la page 45 pour les calculer.

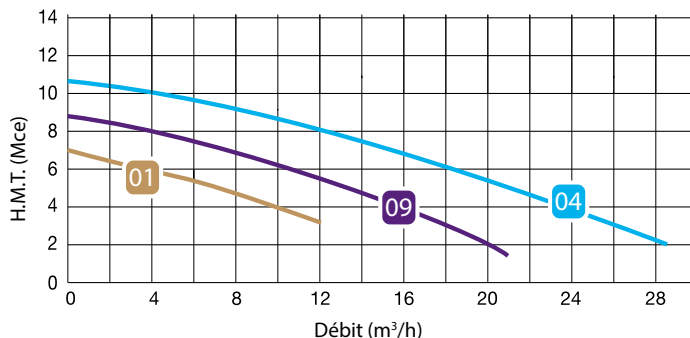

## La pompe

Monophasée 230 V.

Flotteur intégré.

**Construction :** corps de pompe et roue Vortex en fonte, enveloppe moteur inox (sauf FEKA 600M Auto : l'ensemble construit en polymère),

**Protection :** IP68 classe d'isolation F,

**Température des liquides :** Feka 600 : maxi +35°C ; Semisom 290 et 490 M Auto : maxi +50°C.

**EAUX FAIBLEMENT CHARGÉES  
APRÈS FOSSE TOUTES EAUX**

**Section de passage :** 25 mm.  
**Refolement :** 1"1/4.  
**Puissance :** 0,55 Kw.  
**Intensité :** 4,3 A.  
Raccordement uniquement avec prise 230V + terre.  
Equipée d'un câble de 5m.  
**Poids :** 7,2 kg.

**01 FEKA 600M Auto**

**EAUX CHARGÉES**

**Section de passage :** 50 mm.  
**Refolement :** 2".  
**Puissance :** 0,55 Kw.  
**Intensité :** 4,2 A.  
Equipée d'un câble de 10 m.  
**Poids :** 14,5 kg.

**09 SEMISOM 290M Auto**

**EAUX CHARGÉES**

**Section de passage :** 50 mm.  
**Refolement :** 2".  
**Puissance :** 1,1 Kw.  
**Intensité :** 7,3 A.  
Equipée d'un câble de 10 m.  
**Poids :** 20 kg

**04 SEMISOM 490M Auto**

## Options



### Coffret de supervision et d'alarme

Prévoir le flotteur à bille RB10. Pour pompe 5A maxi (non adapté pour Semisom 490M Auto).

**CP03**

**CP04**

➔ Voir descriptif détaillé page 47



### Flotteur à bille

avec 10 ml de câble.

**RB10**



### Kit de perçage **KITP100**

Kit complet avec 1 scie cloche, 1 joint et 1 bouchon. Dn100. Permet de boucher l'arrivée prévue en standard et de percer une autre entrée Dn100 suivant votre choix.



### Réhausse polyéthylène

Fixe hauteur 200 mm.  
Fixe hauteur 400 mm.

**PLA13555**  
**PLA13556**

**Ne jamais empiler 2 réhausse.**  
**Il est souhaitable que l'installation soit le moins profond possible pour faciliter l'entretien et éviter les surcharges de terre sur la cuve.**



### Kit de connexion étanche

IP68 pendant 24h sous 2 m d'eau. Permet de sortir les pompes ou les régulateurs de niveau du poste de relevage sans retirer les câbles des fourreaux..

• Pompes monophasées ou triphasées de ce catalogue ..... **14871**

• Régulateurs de niveau

..... **14532**

**Attention prévoir un kit de connexion par câble.**

## Caractéristiques et données techniques

STAR 700 Ht. 1400 mm	Poids poste (en kg)	STAR 710 Ht. 1800 mm	Poids poste (en kg)	N°courbe / pompe	Type de pompe	Section de passage (en mm)	ø Entrée (en mm)	ø Sortie (en mm)	Intensité (en ampères)	Tension (en volts)	Puissance (en kW)
PU07F101M	40	PU06F101M	47	01	FEKA 600 M Auto	25	pour tube PVC ø100 ext	tube PVC ø40 ext	4,3	230 V Mono	0,55
PU07F109M	46	PU06F109M	53	09	SEMISOM 290 M Auto	50		tube PVC ø63 ext	4,2		
PU07F104M	67	PU06F104M	74	04	SEMISOM 490 M Auto	50			7,3		

Textes, dimensions, photos et schémas non contractuels







Postes de relevage  
pour le **petit  
collectif**

**Star900** 1 pompe sur pieds d'assise Dn65 — p.20-21

**Star900** 2 pompes sur pieds d'assise Dn50 — p.22-23



# STAR900

## 1 pompe sur pied d'assise Dn 65



**Le + produit**  
Modèle particulièrement adapté pour les lieux publics.  
Pompe imbouchable.



Hauteur 1,50 m  
réf. PU15F103M

### Utilisation

- Adaptée pour le relevage des eaux particulièrement chargées en petit collectif.
- Conçue pour une installation enterrée en extérieur de bâtiment.

F.E.A. HT.1500 :  
Standard 900 mm

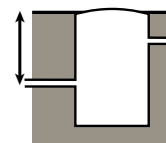

### Conception

- Cuve en polyéthylène avec anneaux d'ancrage insensible aux effets de la corrosion,
- Volume utile sous fil d'eau : 350 L,
- Fermeture du couvercle 1/4 tour verrouillé par 1 écrou pour plus de sécurité,
- Manchon d'entrée PVC femelle à coller pour tube PVC Ø 160 extérieur,
- Tube de sortie PVC pression Ø 75 extérieur.
- Manchon de ventilation PVC femelle pour tube PVC Ø 50 extérieur,
- Manchon passe-câbles PVC femelle avec bouchon pour tube PVC Ø 50 extérieur.

Sur demande  
de 400 à 900 mm

### Equipement

- 1 pompe immergée avec son coffret de démarrage,
- Système de pied d'assise en fonte et barres de guidage en acier inoxydable (facilite la mise en place de la pompe),
- Canalisation de refoulement PVC pression PN16,
- Clapet fonte à boule anti-retour Dn65 et vanne PVC à sphère Dn65 montés sur raccords union,
- 1 flotteur alarme.

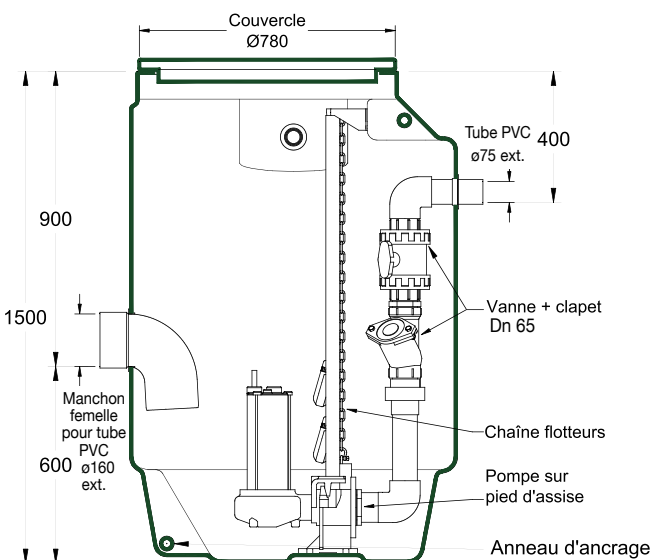
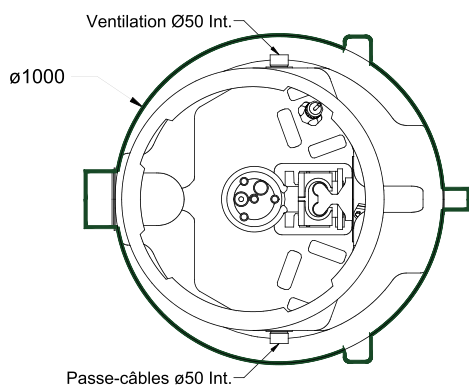

Poids total : 150 kg

# STAR900



## La pompe

**PARTICULIÈREMENT ADAPTÉE  
AUX LIEUX PUBLICS  
IMBOUCHABLE**



**Monophasée 230 V  
ou Triphasée 400V.**

Modèle à grande section de passage.

**Construction :**

corps de pompe et roue Vortex en fonte. Enveloppe moteur et tirants en inox.

**Protection :** IP68 classe d'isolation F.

**Température des liquides :** maxi +50°C.

**Utilisation :** liquide très chargé.

**Section de passage :** 65 mm.

**Refoulement** 2" 1/2.

**Puissance** 1,5 Kw.

**Intensité :** 12 A (mono 230V) ou 4,6 A (tri 400V)

Equippée d'un câble de 10 m avec **2 fils pour Ipotherme.**

**Poids** 21 kg.

**03 SEMISOM 650M ou T**

**11 SEMISOM 650H M ou T**

## Sélection du modèle

en fonction du débit et de la Hauteur Manométrique Totale. Si vous ne les connaissez pas, reportez-vous à la page 45 pour les calculer.

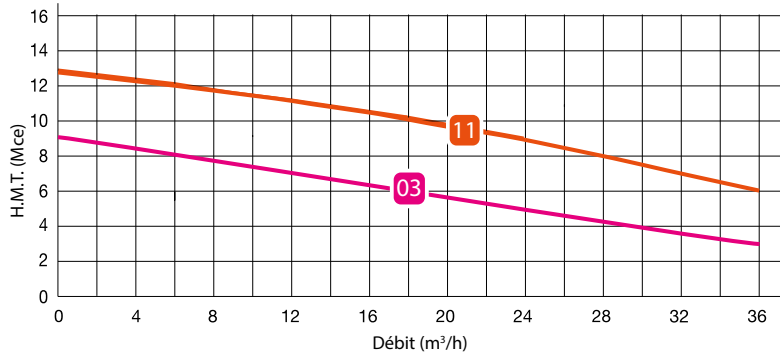

### Livrée avec :



**Pompe tri 400V**  
Coffret de démarrage et de protection avec alarme.

**CP01RS**

#### Utilisation

- Coffret de commande et de protection : protège le moteur de la pompe contre une surintensité ou un blocage.

#### Caractéristiques techniques

- Triphasé 400 volts.
- Etanchéité IP55.
- Carte électronique débrochable.
- Interrupteur marche arrêt, alarme sonore, voyant marche, voyant secteur, voyant disjonction.
- Bornier de report d'alarme.
- Bornier pour le branchement d'un régulateur alarme.
- Raccordement sur alimentation avec un dispositif de protection / sectionnement bipolaire ou tripolaire, norme EN 60204.
- **Encombrement : L250 x P120 x H180 mm.**
- Marche forcée.

**OU**



**Pompe mono 230V**  
Coffret de démarrage et de protection avec condensateurs et alarme.

**CD650-EVOL**

#### Utilisation

- Coffret de commande et de protection étanche il protège le moteur de la pompe contre une surintensité, une surchauffe ou un blocage.

#### Caractéristiques techniques

- Monophasé 230 Volts.
- Etanchéité IP55.
- Interrupteur marche arrêt, voyant marche, voyant secteur, voyant défaut.
- Bornier pour le branchement d'un régulateur alarme prenant le relais en cas de défaut du flotteur principal.
- Raccordement sur alimentation avec dispositif de protection bipolaire ou tripolaire, norme EN 60204.
- **Encombrement : L230 x P130 x H300 mm.**

Références en Monophasé	N°courbe / pompe	Type de pompe
PU15F103M	03	SEMISOM 650 M
PU15F111M	11	SEMISOM 650H M

Références en Triphasé	N°courbe / pompe	Type de pompe
PU15F103T	03	SEMISOM 650 M
PU15F111T	11	SEMISOM 650H T



### Important

Nos coffrets se raccordent sur une alimentation équipée d'un dispositif de protection et de sectionnement bipolaire ou tripolaire suivant les cas, en conformité avec la norme EN 60204.

Textes, dimensions, photos et schémas non contractuels

## Options

### Réhausse de couvercle

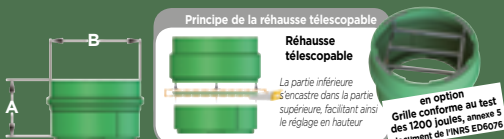

Principe de la réhausse télescopable

Réhausse télescopable

La partie inférieure s'insère dans la partie supérieure, facilitant ainsi le réglage en hauteur

en option Grille conforme au test des 1200 joules, annexé 5 document de l'INRS ED6076

A partir de la deuxième réhausse empilée, la dalle de protection béton est nécessaire. Il est souhaitable que l'installation soit le moins profond possible pour faciliter l'entretien et éviter les surcharges de terre sur la cuve.

Références	A (mm)	B (mm)	Poids (kg)	Télescopable	Grille anti-chute
ETR47EF	490	780	10,5 kg	•	GI0670I
ETR65EF	650	780	18 kg	•	

### Armoire avec socle pour pose extérieure

En polyester. L540 x H520 x P240 mm + hauteur du socle 580 mm. Pour installer un coffret électrique 1 ou 2 pompes.

**CP510**

### Kit d'ancrage

3 éléments en acier. Composés d'une patte de fixation à la cuve et d'un treillis soudé :

le kit permet de faciliter l'ancrage de la cuve en cas de présence d'eaux souterraines.

Poids : 8.5 kg.

**OSE73050**



# STAR900 2 pompes sur pieds d'assise d'assise Dn 50



Mise en service : nous consulter

Modèle présenté : réf. PU15P216M

## Utilisation

- Adaptée pour le relevage des eaux en petit collectif,
- Conçue pour une installation enterrée en extérieur de bâtiment.

F.E.A. HT.1000 : 400 mm



## Conception

- Cuve en polyéthylène avec anneaux d'ancrage, insensible aux effets de la corrosion,
- Volume utile sous fil d'eau : 350 L,
- Fermeture du couvercle 1/4 tour verrouillé par 1 écrou pour plus de sécurité,
- Manchon d'entrée PVC femelle à coller pour tube PVC Ø 160 extérieur,
- Tube de sortie PVC pression Ø 63 extérieur,
- Manchon de ventilation PVC femelle pour tube PVC Ø 50 extérieur,
- Fourreau passe-câbles TPC Ø 76/90.

F.E.A. HT.1500 : Standard 900 mm



Sur demande de 400 à 900 mm

## Equipement intérieur

- 2 pompes immergées,
- Système de pieds d'assise et barres de guidage en composite pour faciliter la mise en place des pompes,
- 2 canalisations de refoulement PVC pression PN16,
- 2 clapets fonte à boule anti-retour et 2 vannes PVC à sphère Dn50 montés sur raccords union,
- 1 flotteur alarme (10 m de câble),
- 1 sonde piézométrique inox installée sur chaîne avec contrepois (10 m de câble),
- Coffret de commande et de protection SRI.
- Panier protégeant des macro déchets.



## Le + produit

Poste de relevage compact disponible en 2 hauteurs, suivant votre chantier

Textes, dimensions, photos et schémas non contractuels

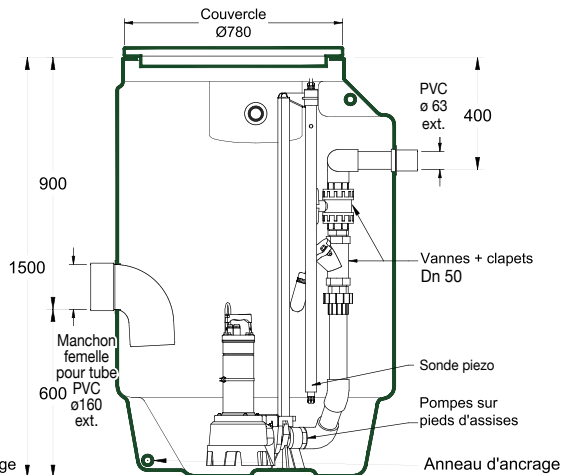
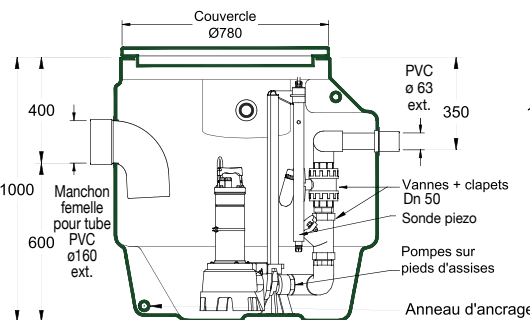
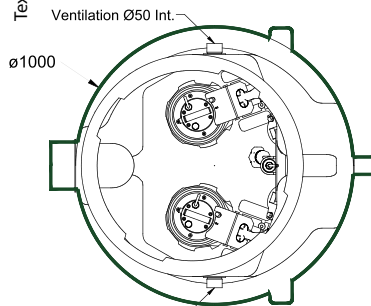



# STAR900



## Le coffret et la sonde

### Caractéristiques techniques

- Monophasé 230 volts ou tétraphasé, 400 volts + neutre.
- Marche automatique des pompes en fonction du niveau dans la cuve.
- Inversion automatique à chaque démarrage.
- Alarme sonore et visuelle sur flotteur alarme.
- Sectionneur cadenassable.
- Fonction Marche forcée des pompes par bouton-poussoir.
- Visualisation Marche-Disjonction par pompe.
- Contact sec pour report d'alarme.
- **Encombrement : L 278 x P 130 x H 378 mm.**

Sonde piézométrique (10 m de câble).



➤ Pour plus d'infos, voir page 46

## Sélection du modèle

en fonction du débit et de la Hauteur Manométrique Totale. Si vous ne les connaissez pas, reportez-vous à la page 45 pour les calculer.

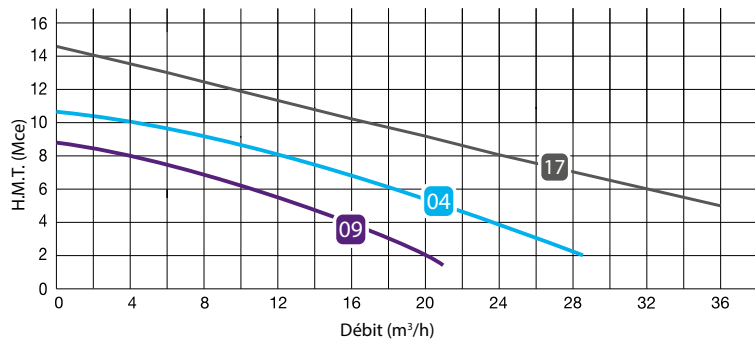

## Les pompes

**Pompes monophasées 230 V** avec condensateur intégré à la pompe pour les modèles 290M et 490M. Condensateurs intégrés au coffret pour le modèle 590M.

**Ou pompes triphasées 400 V.**

### Construction :

corps de pompe et roue Vortex en fonte, enveloppe moteur en acier,

**Protection :** IP68 classe d'isolation F,

**Utilisation :** eaux chargées,

**Section de passage :** 50mm,

**Température des liquides :**

maxi +50°C,

Equipées d'un câble de 10 m.



Refoulement : 2",  
Poids : 14,5 kg.

**09 SEMISOM 290M ou T**



Refoulement : 2",  
Poids : 20 kg.

**04 SEMISOM 490M ou T**



Refoulement : 2",  
Poids : 18,2 kg.  
2 fils pour Ipsotherme.

**17 SEMISOM 590M ou T**

STAR 900 Ht. 1000 mm	Poids poste (en kg)	STAR 900 Ht. 1500 mm	Poids poste (en kg)	N°courbe / pompe	Type de pompe	Intensité (en ampères)	Tension (en volts)	Puissance (en kW)
PU10P209M	100	PU15P209M	124	09	SEMISOM 290 M	4,2	230 V Mono	0,55
PU10P209T		PU15P209T			SEMISOM 290 T	1,7	400 V Tri	
PU10P204M	105	PU15P204M	129	04	SEMISOM 490 M	7,3	230 V Mono	1,1
PU10P204T		PU15P204T			SEMISOM 490 T	2,7	400 V Tri	
PU10P217M	107	PU15P217M	131	17	SEMISOM 590 M	10,5	230 V Mono	1,5
PU10P217T		PU15P217T			SEMISOM 590 T	4,1	400 V Tri	

## Options

### Réhausse de couvercle

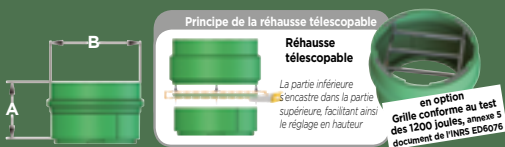

A partir de la deuxième réhausse empilée, la dalle de protection béton est nécessaire. Il est souhaitable que l'installation soit le moins profond possible pour faciliter l'entretien et éviter les surcharges de terre sur la cuve.

Références	A (mm)	B (mm)	Poids (kg)	Télescopable	Grille anti-chute G106701
ETR47EF	490	780	10,5 kg	•	•
ETR65EF	650	780	18 kg	•	•



### Armoire avec socle pour pose extérieure

**CP510**

En polyester.  
L540 x H520 x P240 mm + hauteur du socle 580 mm.  
Pour installer un coffret électrique 1 ou 2 pompes.

### Kit de rallonge de câble

- comprenant :
- 1 connexion pour 2 pompes mono ou tri et 1 flotteur alarme,
  - 1 connexion pour sonde piézométrique.
- A installer dans un regard ou dans la station.

### Nous Consulter



### Kit d'ancrage

**OSE73050**

3 éléments en acier.  
Composés d'une patte de fixation à la cuve et d'un treillis soudé : le kit permet de faciliter l'ancrage de la cuve en cas de présence d'eaux souterraines.  
Poids : 8.5 kg

Textes, dimensions, photos et schémas non contractuels

PETIT COLLECTIF





Postes de  
relevage à usage  
**collectif**

**Star1000** 2 pompes sur pieds d'assise Dn50 \_ p.26-27

**Star1000** 2 pompes sur pieds d'assise Dn65 \_ p.28-29

**Star1200R** 2 pompes sur pieds d'assise Dn50  
avec regard de vannage intégré \_\_\_\_\_ p.30-31

**Star1200R** 2 pompes sur pieds d'assise Dn65  
avec regard de vannage intégré \_\_\_\_\_ p.32-33

**Srt10** 2 pompes sur pieds d'assise Dn50 \_\_\_\_\_ p.34-35

**Srt10** 2 pompes sur pieds d'assise Dn65 \_\_\_\_\_ p.36-37

**Srt10** 2 pompes sur pieds d'assise Dn50  
avec regard de vannage annexe \_\_\_\_\_ p.38-39

**Srt10** 2 pompes sur pieds d'assise Dn65  
avec regard de vannage annexe \_\_\_\_\_ p.40-41



# STAR 1000 Dn50 2 pompes sur pieds d'assise



Mise en service : nous consulter



Hauteur 2,50 m  
PUE25P2DN050T

Hauteur 2,00 m  
PUE20P2DN050T

## Conception

- Cuve en polyéthylène, insensible aux effets de la corrosion. Fabrication avec renforts, pour une meilleure résistance mécanique,
- Volume utile sous fil d'eau : 640 L,
- Couvercle anti-dérappant verrouillable pour une pose sous espace vert en toute sécurité,
- Manchon d'entrée PVC femelle à joint pour tube PVC Ø200 ext.,
- Tube de sortie PVC pression à coller Ø63 ext.,
- Manchon de ventilation PVC femelle à joint Ø100/117 avec bouchon pour tube PVC Ø100 extérieur,
- 2 fourreaux passe-câbles TPC Ø 76/90,
- Sangles de manutention pour une installation aisée.

## Équipement intérieur

- 2 pompes immergées,
- Système de pieds d'assise composite et barres de guidage composite (poste haut. 2m) ou acier inoxydable (poste haut. 2,5m) : facilite la mise en place des pompes,
- 2 canalisations de refoulement PVC Dn50,
- 2 vannes PVC à sphère et 2 clapets fonte à boule anti-retour Dn50 montés sur raccords union,
- 1 flotteur alarme (10 m),
- 1 sonde piézométrique installée sur chaîne avec contreponds (10 m de câble),
- Support en polyéthylène pour recevoir le panier dégrilleur.
- **Grille anti-chute, Grille à barreaux indépendants en inox pour ouverture polyéthylène diamètre 740 mm.**

F.E.A. Star 1000, hauteur 2 m : standard 1200 mm

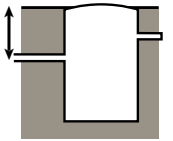

Sur demande de 800 à 1300 mm

F.E.A. Star 1000, hauteur 2m50 : standard 1700 mm

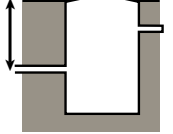

Sur demande de 1300 à 1700 mm

Textes, dimensions, photos et schémas non contractuels

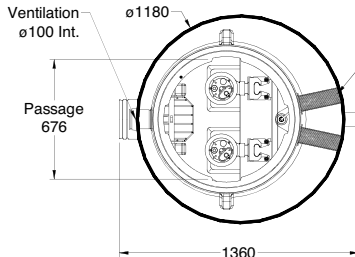

2 fourreaux passe-câbles ø90 Ext.

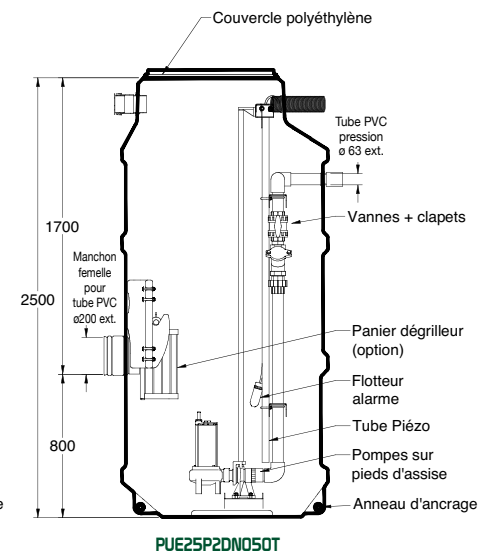
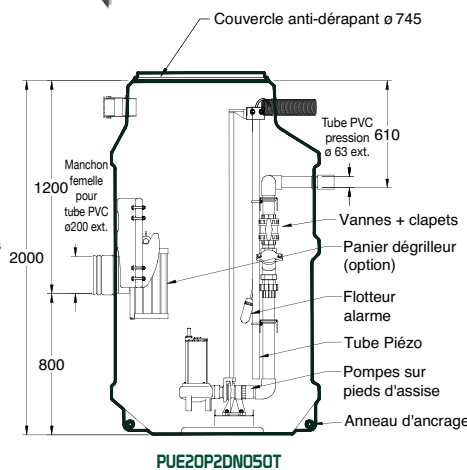

Pour notre gamme STAR 1000, la sélection de votre poste de relevage s'effectue en 3 étapes :

- 1 Choix de la cuve + 2 Choix de la pompe + 3 Choix du coffret électrique

Référence de cuve	ø Entrée (en mm)	ø Sortie (en mm)	Poids (en kg)
PUE20P2DN050T	Pour tube PVC ø200 ext.	Tube PVC pression ø63 ext.	140
PUE25P2DN050T			179

Référence de pompe	N°courbe /pompe	Section de passage (en mm)	Intensité (en ampères)	Tension (en volts)	Puissance (en kW)	Référence coffret
PJS0590M	17	50	10,5	Mono 230 V	1,5	CSJ209
PJS0590T			4,1	Tri 400 V		CSJ204



# STAR1000 Dn50



## Les pompes



**Monophasées 230 V avec condensateur intégré au coffret ou Triphasées 400 V.**

**Construction :** corps de pompe et roue Vortex en fonte, enveloppe moteur inox.

**Protection :** IP68 classe d'isolation F.

**Température des liquides :** maxi +50°C,

**Utilisation :** *eaux chargées.*

Section de passage : 50 mm.

**Refoulement :** 2".

Equipée d'un câble de 10 m avec 2 fils pour Ipotherme.

**Poids :** 18,2 kg.

## Sélection du modèle

en fonction du débit et de la Hauteur Manométrique Totale. Si vous ne les connaissez pas, reportez-vous à la page 45 pour les calculer.

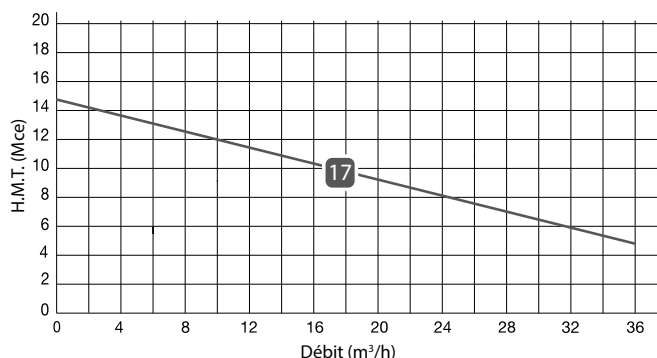

17

PJS0590M ou T

SEMISOM 590 M ou T

## Le coffret et la sonde



Sonde piézométrique (10 m de câble).



### Caractéristiques techniques

- Monophasé 230 volts ou tétraphasé, 400 volts + neutre.
- Marche automatique des pompes en fonction du niveau dans la cuve.
- Inversion automatique à chaque démarrage.
- Alarme sonore et visuelle sur flotteur alarme.
- Sectionneur cadenassable.

- Fonction Marche forcée des pompe par bouton-poussoir.
- Pour pompes 230V : condensateurs intégrés au coffret
- Visualisation Marche-Disjonction par pompe.
- Contact sec pour report d'alarme.
- **Encombrement :** L 278 x P 130 x H 378 mm.

➤ Pour plus d'infos, voir page 46

## Options

### Réhausse de couvercle

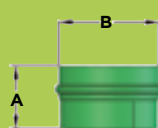

Principe de la réhausse télescopable



A partir de la deuxième réhausse empilée, la dalle de protection béton est nécessaire. Il est souhaitable que l'installation soit le moins profond possible pour faciliter l'entretien et éviter les surcharges de terre sur la cuve.

Références	A (mm)	B (mm)	Poids (kg)	Télescopable	Grille anti-chute
ETR47EF	490	780	10,5 kg	•	•
ETR65EF	650	780	18 kg	•	•



### Panier dégrilleur en aluminium

Avec chaîne de manutention.

Dimensions du panier :

L 245 x P 215 x H 400 mm. Poids : 2,9 kg. **OS530**



### Potence 50 kg repliable

Conforme à la directive machine 2006/42/CE. Déclaration de conformité à la livraison. Aptitude à l'emploi à réaliser à l'installation définitive

**OS096**

Potence réglable 50 kg en acier galvanisé avec treuil et support potence en acier galvanisé. La potence est amovible et peut être repliée pour être transportée facilement. Poids 17 kg.



### Armoire avec socle pour pose extérieure

**CP510**

En polyester. Dimensions : L540 x H520 x P240 mm + hauteur du socle 580 mm.

Pour installer un coffret électrique 1 ou 2 pompes.

### Kit de rallonge de câble

- comprenant :
    - 1 connexion pour 2 pompes mono ou tri et 1 flotteur alarme,
    - 1 connexion pour sonde piézométrique.
- A installer dans un regard ou dans la station.

### Nous Consulter



### Kit d'ancrage

**OSE73060**

4 éléments en acier. Composés d'une patte de fixation à la cuve et d'un treillis soudé : le kit permet de faciliter l'ancrage de la cuve en présence d'eaux souterraines. Poids : 11,5 kg.

Textes, dimensions, photos et schémas non contractuels

COLLECTIF



# STAR1000 Dn65 2 pompes sur pieds d'assise



## Conception

- Cuve en polyéthylène, insensible aux effets de la corrosion. Fabrication avec renforts, pour une meilleure résistance mécanique,
- Volume utile sous fil d'eau : 640 L,
- Couvercle anti-dérappant verrouillable pour une pose sous espace vert en toute sécurité,
- Manchon d'entrée PVC femelle à joint pour tube PVC Ø200 ext,
- Tube de sortie PVC pression à coller Ø75 ext.,
- Manchon de ventilation PVC femelle à joint Ø100/117 avec bouchon pour tube PVC Ø100 extérieur,
- 2 fourreaux passe-câbles TPC Ø 76/90,
- Sangles de manutention pour une installation aisée.

F.E.A. Star 1000, hauteur 2 m : **standard 1200 mm**

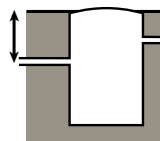

Sur demande de 800 à 1300 mm

F.E.A. Star 1000, hauteur 2m50 : **standard 1700 mm**

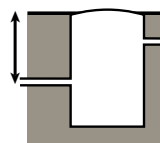

Sur demande de 1300 à 1700 mm

Mise en service : nous consulter



Hauteur 2,50 m PUE25P2DN065T

Hauteur 2,00 m PUE20P2DN065T

## Équipement intérieur

- 2 pompes immergées,
- Système de pieds d'assise fonte et barres de guidage acier inoxydable (facilite la mise en place des pompes),
- 2 canalisations de refoulement PVC Dn65,
- 2 vannes PVC à sphère et 2 clapets fonte à boule anti-retour Dn65 montés sur raccords union,
- 1 flotteur alarme (10 m),
- 1 sonde piézométrique installée sur chaîne avec contrepois (10 m de câble),
- Support en polyéthylène pour recevoir le panier dégrilleur.
- **Grille anti-chute, Grille à barreaux indépendants en inox pour ouverture polyéthylène diamètre 740 mm.**

Textes, dimensions, photos et schémas non contractuels

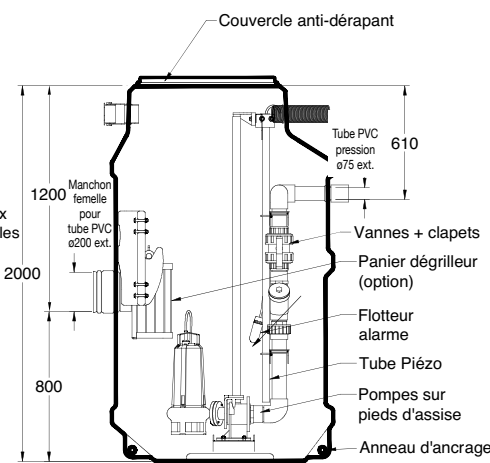
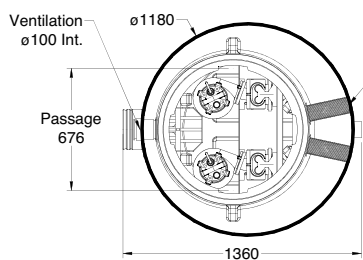

PUE20P2DN065T

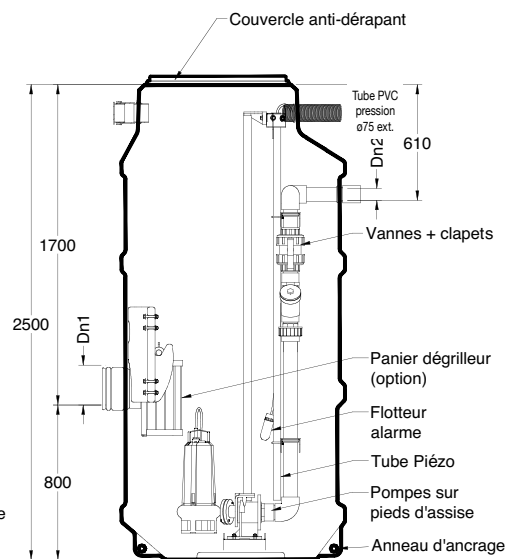

PUE25P2DN065T



Pour notre gamme STAR 1000, la sélection de votre poste de relevage s'effectue en **3 étapes** :

- 1 Choix de la cuve +
- 2 Choix de la pompe +
- 3 Choix du coffret électrique

Référence de cuve	ø Entrée (en mm)	ø Sortie (en mm)	Poids (en kg)
PUE20P2DN065T	Pour tube PVC ø200 ext.	Tube PVC pression ø75 ext.	168
PUE25P2DN065T			207

Référence de pompe	N°courbe /pompe	Section de passage (en mm)	Intensité (en ampères)	Tension (en volts)	Puissance (en kW)	Référence coffret
PJS0650T	03	65	4,6	Tri 400 V	1,5	CSJ204
PJS0650HT	11	65	4,6			
PJS1000/50T	07	50	5,9			

PJS0650M	03	65	12	Mono 230 V	1,5	CSJ209
PJS0650HM	11	65	12			

# STAR1000 Dn65



## Le coffret et la sonde

### Caractéristiques techniques

- Monophasé 230 volts ou tétraphasé, 400 volts + neutre.
- Marche automatique des pompes en fonction du niveau dans la cuve.
- Inversion automatique à chaque démarrage.
- Alarme sonore et visuelle sur flotteur alarme.
- Sectionneur cadenassable.
- Fonction Marche forcée des pompes par bouton-poussoir.
- Visualisation Marche-Disjonction par pompe.
- Contact sec pour report d'alarme.
- **Encombrement : L 278 x P 130 x H 378 mm.**

Sonde piézométrique (10 m de câble).



Pour plus d'infos, voir page 46

## Sélection du modèle

en fonction du débit et de la Hauteur Manométrique Totale. Si vous ne les connaissez pas, reportez-vous à la page 45 pour les calculer.

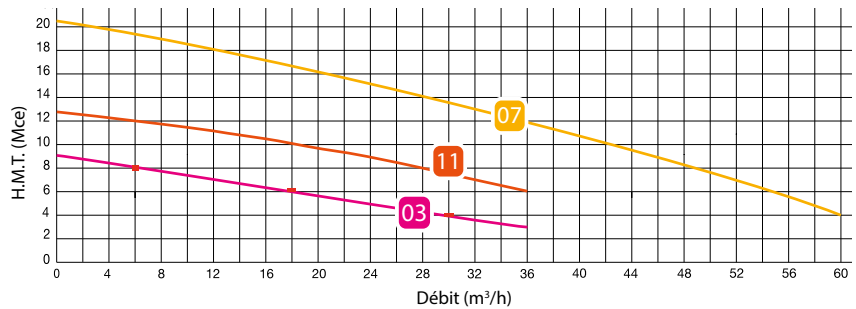

## Les pompes

Monophasée 230 V ou Triphasée 400V.

### Construction :

corps de pompe en fonte enveloppe moteur en acier,

Température des liquides : maxi +50°C,

Protection : IP68 classe d'isolation F,

Utilisation : *liquide chargé*,

Refoulement : 2" 1/2,

Équipée d'un câble de 10 m avec 2 fils pour Ipsotherme.



PARTICULIÈREMENT ADAPTÉE AUX LIEUX PUBLICS  
**IMBOUCHABLE**

Roue vortex en fonte,  
Poids : 21 kg.

**03** PJS0650M ou T SEMISOM 650 M ou T

**11** PJS0650H M ou T SEMISOM 650 H M ou T

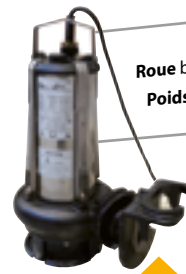

Roue bi-canal en fonte,  
Poids : 39,4 kg.

**07** PJS1000/50 T SEMISOM 1000/50 T

## Options

### Réhausse de couvercle

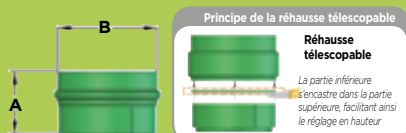

A partir de la deuxième réhausse empilée, la dalle de protection béton est nécessaire. Il est souhaitable que l'installation soit le moins profond possible pour faciliter l'entretien et éviter les surcharges de terre sur la cuve.

Références	A (mm)	B (mm)	Poids (kg)	Télescopable	Grille anti-chute
ETR47EF	490	780	10,5 kg	•	•
ETR65EF	650	780	18 kg	•	•



### Panier dégrilleur en aluminium

Avec chaîne de manutention.

Dimensions du panier :

L 245 x P 215 x H 400 mm. Poids : 2,9 kg. **OS530**



### Potence 50 kg repliable

Conforme à la directive machine 2006/42/CE. Déclaration de conformité à la livraison. Aptitude à l'emploi à réaliser à l'installation définitive

Potence réglable 50 kg en acier galvanisé avec treuil et support potence en acier galvanisé. La potence est amovible et peut être repliée pour être transportée facilement. Poids 17 kg.

**OS096**



### Armoire avec socle pour pose extérieure

**CP510**

En polyester. Dimensions : L540 x H520 x P240 mm + hauteur du socle 580 mm.

Pour installer un coffret électrique 1 ou 2 pompes.

### Kit de rallonge de câble

- comprenant :
- 1 connexion pour 2 pompes mono ou tri et 1 flotteur alarme,
  - 1 connexion pour sonde piézométrique.
- A installer dans un regard ou dans la station.

### Nous Consulter



### Kit d'ancrage

**OSE73060**

4 éléments en acier.

Composés d'une patte de fixation à la cuve et d'un treillis soudé : le kit permet de faciliter l'ancrage de la cuve en présence d'eaux souterraines. Poids : 11,5 kg.



# STAR<sub>1200R</sub> 2 pompes sur pieds d'assise, Dn50 avec regard de vannage



Mise en service? nous consulter

## Conception

- Cuve en polyéthylène à haute résistance mécanique et insensible aux effets de la corrosion,
- Regard de vannage intégré en polyéthylène,
- Volume utile sous fil d'eau : 870 L,
- 1 couvercle polyester cadenasable et articulé avec compas pour maintien en position ouverte,
- 1 couvercle diamètre de passage 680mm, fermeture 1/4 de tour et vis de sécurité,
- Manchon d'entrée PVC femelle à joint pour tube PVC Ø200 ext.,
- Tube de sortie PVC pression à coller Ø63 ext.,
- Manchon de ventilation PVC femelle à joint Ø100 avec bouchon,
- 2 fourreaux passe-câbles TPC Ø 76/90,
- Sangles de manutention pour une installation aisée.

## Équipement intérieur

- 2 pompes immergées,
- Système de pieds d'assise composite et barres de guidage acier inoxydable : facilite la mise en place des pompes,
- 2 chaînes de pompes certifiées levage,
- 2 canalisations de refoulement PVC pression ø50 int.,
- 1 support en inox (pour le panier dégrilleur hauteurs 2m50 à 3m50),
- 1 sonde piézométrique (10 m de câble) et 1 flotteur alarme (10 m de câble) montés sur chaîne avec contrepoids,

### > Équipement propre au regard :

- 2 vannes PVC à sphère et 2 clapets fonte à boule anti-retour Dn50 int., l'ensemble montés sur raccords union 3 pièces,
- 1 lyre de raccordement PVC.
- **Grille anti-chute pour le puit de relevage gage de sécurité lors des opérations de maintenance. A barreaux indépendants, fabrication inox 304.**

## Le + produit

Le regard de vannage intégré simplifie considérablement la pose et évite les difficultés de raccordement des canalisations  
Tous les éléments métalliques sont en inox

Textes, dimensions, photos et schémas non contractuels

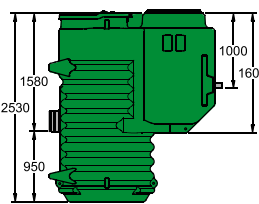
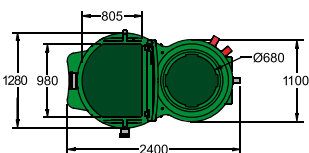

PURE25P2DN050T

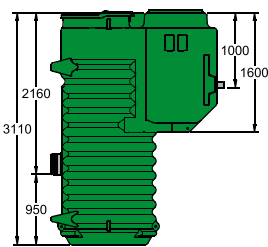

PURE30P2DN050T

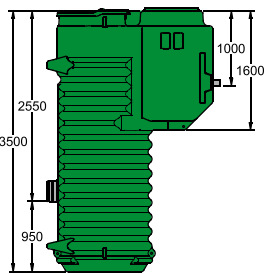

PURE35P2DN050T

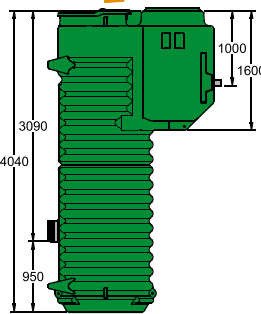

PURE40P2DN050T

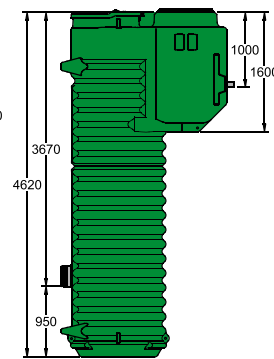

PURE45P2DN050T



Pour notre gamme STAR 1200R, la sélection de votre poste de relevage s'effectue en 3 étapes :

## 1 Choix de la cuve + 2 Choix de la pompe + 3 Choix du coffret électrique

Référence de cuve	Poids (en kg)	Ø Entrée (en mm)	Ø Sortie (en mm)
PURE25P2DN050T	260	Manchon femelle pour tube PVC Ø200 ext.	Tube de sortie PVC pression ø63 ext.
PURE30P2DN050T	290		
PURE35P2DN050T	310		
PURE40P2DN050T	345		
PURE45P2DN050T	376		

Référence de pompe	N°courbe /pompe	Section de passage (en mm)	Intensité (en ampères)	Tension (en volts)	Puissance (en kW)	Référence coffret
PJS0590M	17	50	10,5	Mono 230 V	1,5	CSJ209
PJS0590T			4,1	Tri 400 V		CSJ204



# STAR1200R Dn50



## Les pompes



**Monophasées 230 V avec condensateur intégré au coffret ou Triphasées 400 V.**

**Construction :** corps de pompe et roue Vortex en fonte, enveloppe moteur inox.

**Protection :** IP68 classe d'isolation F.

**Température des liquides :** maxi +50°C,

**Utilisation :** eaux chargées.

Section de passage : 50 mm.

**Refoulement :** 2".

Equippée d'un câble de 10 m avec 2 fils pour Isotherme.

**Poids :** 18,2 kg.

17

PJS0590M ou T

SEMISOM 590  
M ou T

## Sélection du modèle

en fonction du débit et de la Hauteur Manométrique Totale. Si vous ne les connaissez pas, reportez-vous à la page 45 pour les calculer.

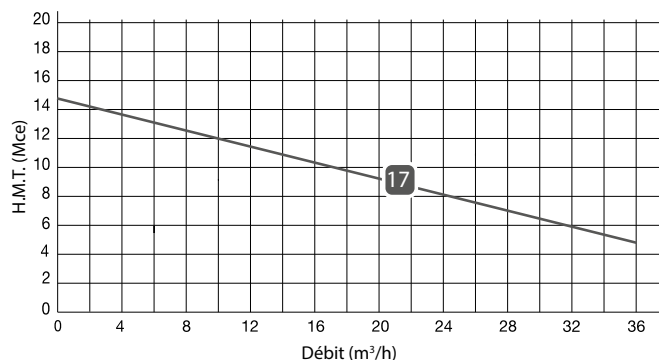

## Le coffret et la sonde



Sonde piézométrique (10 m de câble).



### Caractéristiques techniques

- Monophasé 230 volts ou tétraphasé, 400 volts + neutre.
- Marche automatique des pompes en fonction du niveau dans la cuve.
- Inversion automatique à chaque démarrage.
- Alarme sonore et visuelle sur flotteur alarme.
- Sectionneur cadenassable.
- Fonction Marche forcée des pompe par bouton-poussoir.
- Visualisation Marche-Disjonction par pompe.
- Contact sec pour report d'alarme.
- **Encombrement :** L 278 x P 130 x H 378 mm.



Pour plus d'infos, voir page 46

## Options



### Panier dégrilleur en aluminium sur sabot

Avec chaîne de manutention. **Pour stations hauteur 2,5 m à 3,5 m**  
Dimensions du panier : Largeur 245 mm x Profondeur 215 mm x Hauteur 400 mm. Poids 2,9 kg.

OS590



### Potence 50 kg repliable

Potence réglable 50 kg en acier galvanisé avec treuil et support potence en acier galvanisé. La potence est amovible et peut être repliée pour être transportée facilement (poids 17 kg).



Conforme à la directive machine 2006/42/CE. Déclaration de conformité à la livraison. Aptitude à l'emploi à réaliser à l'installation définitive

OS101



### Panier dégrilleur en aluminium sur barre de guidage

Avec chaîne de manutention. **Pour stations hauteur 4m et 4,5 m**  
Dimensions du panier : Largeur 270 mm x Profondeur 120 mm x Hauteur 400 mm. Poids 4,9 kg

OS595



### Armoire avec socle pour pose extérieure

En polyester. Dimensions : L540 x H520 x P240 mm + hauteur du socle 580 mm. Pour installer un coffret électrique 1 ou 2 pompes.

CP510

### Kit d'ancrage

OSE73050

Éléments composés d'une patte de fixation à la cuve et d'un treillis soudé. Ce kit permet de faciliter l'ancrage de la cuve en présence d'eaux souterraines.

2 éléments en acier pour la cuve.

1 élément en acier pour le regard de vannage.

Poids de l'ensemble : 8,5 kg.

### Kit de rallonge de câble

- comprenant :
- 1 connexion pour 2 pompes mono ou tri et 1 flotteur alarme,
  - 1 connexion pour sonde piézométrique.
- A installer dans un regard ou dans la station.

### Nous Consulter





# STAR 1200R Dn65 avec regard de vannage

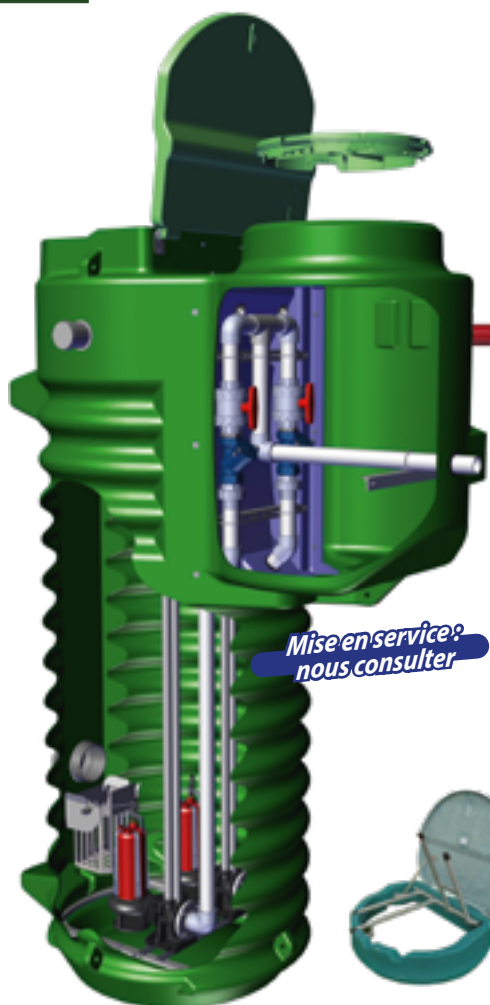

Mise en service? nous consulter

## Conception

- Cuve en polyéthylène à haute résistance mécanique et insensible aux effets de la corrosion,
- Regard de vannage intégré en polyéthylène,
- Volume utile sous fil d'eau : 870 L,
- 1 couvercle polyester cadenassable et articulé avec compas pour maintien en position ouverte,
- 1 couvercle diamètre de passage 680mm, fermeture 1/4 de tour et vis de sécurité,
- Manchon d'entrée PVC femelle à joint pour tube PVC Ø200 ext.,
- Tube de sortie PVC pression à coller Ø75 ext.,
- Manchon de ventilation PVC femelle à joint Ø100 avec bouchon,
- 2 fourreaux passe-câbles TPC Ø 76/90,
- Sangles de manutention pour une installation aisée.

## Equipement intérieur

- 2 pompes immergées,
- Système de pieds d'assise fonte et barres de guidage acier inoxydable : facilite la mise en place des pompes,
- 2 chaînes de pompes certifiées levage,
- 2 canalisations de refoulement PVC pression ø63 int.,
- 1 support en inox (pour le panier dégrilleur hauteurs 2m50 à 3m50),
- 1 sonde piézométrique (10 m de câble) et 1 flotteur alarme (10 m de câble) montés sur chaîne avec contrepoids,

### > Equipement propre au regard :

- 2 vannes PVC à sphère et 2 clapets fonte à boule anti-retour Dn65 int., l'ensemble montés sur raccords union 3 pièces,
- 1 lyre de raccordement PVC.
- **Grille anti-chute pour le puit de relevage gage de sécurité lors des opérations de maintenance. A barreaux indépendants, fabrication inox 304.**

## Les + produit

Le regard de vannage intégré simplifie considérablement la pose et évite les difficultés de raccordement des canalisations  
Tous les éléments métalliques sont en inox

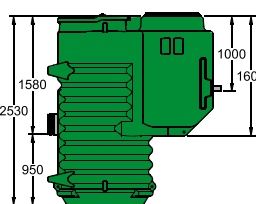
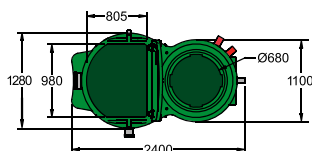

PURE25P2DN065T

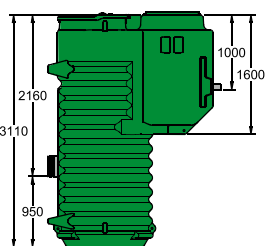

PURE30P2DN065T

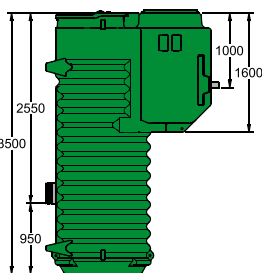

PURE35P2DN065T

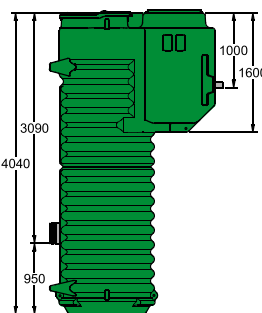

PURE40P2DN065T

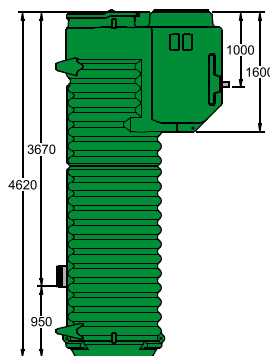

PURE45P2DN065T

Textes, dimensions, photos et schémas non contractuels

COLLECTIF



Pour notre gamme Star 1200R, la sélection de votre poste de relevage s'effectue en **3 étapes** :

### 1 Choix de la cuve +

Référence de cuve	Poids (en kg)	ø Entrée (en mm)	ø Sortie (en mm)
PURE25P2DN065T	283	Manchon femelle pour tube PVC ø200 ext.	Tube de sortie PVC pression ø75 ext.
PURE30P2DN065T	314		
PURE35P2DN065T	336		
PURE40P2DN065T	373		
PURE45P2DN065T	403		

### 2 Choix de la pompe +

Référence de pompe	N°courbe /pompe	Section de passage (en mm)	Intensité (en ampères)	Tension (en volts)	Puissance (en kW)	Référence coffret
PJS0650T	03	65	4,6	Tri 400 V	1,5	CSJ204
PJS0650HT	11	65	4,6			CSJ204
PJSI000/50T	07	50	5,9			CSJ204
PJS0650M	03	65	12	Mono 230 V	1,5	CSJ209
PJS0650HM	11	65	12			CSJ209

### 3 Choix du coffret électrique

# STAR1200R Dn65



## Le coffret et la sonde

### Caractéristiques techniques

- Monophasé 230 volts ou tétraphasé, 400 volts + neutre.
- Marche automatique des pompes en fonction du niveau dans la cuve.
- Inversion automatique à chaque démarrage.
- Alarme sonore et visuelle sur flotteur alarme.
- Sectionneur cadenassable.
- Fonction Marche forcée des pompe par bouton-poussoir.
- Visualisation Marche-Disjonction par pompe.
- Contact sec pour report d'alarme.
- **Encombrement :**  
L 278 x P 130 x H 378 mm.

Sonde piézométrique (10 m de câble).



Pour plus d'infos, voir page 46

## Sélection du modèle

en fonction du débit et de la Hauteur Manométrique Totale. Si vous ne les connaissez pas, reportez-vous à la page 45 pour les calculer.

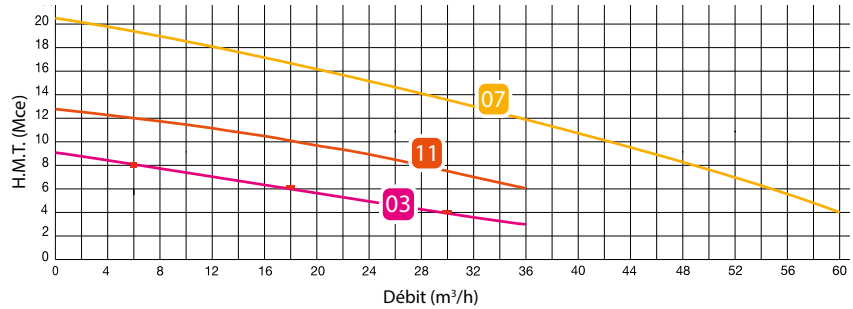

## Les pompes

Monophasée 230 V ou Triphasée 400V.

### Construction :

corps de pompe en fonte enveloppe moteur en acier,

Températures des liquides : maxi +50°C,

Protection : IP68 classe d'isolation F,

Utilisation : liquide chargé,

Refoulement : 2" 1/2,

Equippée d'un câble de 10 m avec 2 fils pour Isotherme.



PARTICULIÈREMENT ADAPTÉE AUX LIEUX PUBLICS  
**IMBOUCHABLE**

Roue vortex en fonte,  
Poids : 21 kg.

**03** PJS0650M ou T SEMISOM 650 M ou T  
**11** PJS0650 H M ou T SEMISOM 650 H M ou T

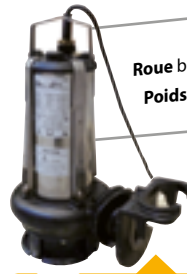

Roue bi-canal en fonte,  
Poids : 39,4 kg.

**07** PJS1000/50 T SEMISOM 1000/50 T

## Options



### Panier dégrilleur en aluminium sur sabot

OS590

Avec chaîne de manutention. Pour stations hauteur 2,5m à 3,5 m  
Dimensions du panier : Largeur 245 mm x Profondeur 215 mm x Hauteur 400 mm.  
Poids 2,9 kg.



### Potence 50 kg repliable



Conforme à la directive machine 2006/42/CE. Déclaration de conformité à la livraison. Aptitude à l'emploi à réaliser à l'installation définitive

Potence réglable 50 kg en acier galvanisé avec treuil et support potence en acier galvanisé. La potence est amovible et peut être repliée pour être transportée facilement (poids 17 kg).

OS101



### Panier dégrilleur en aluminium sur barre de guidage

OS595

Avec chaîne de manutention. Pour stations hauteur 4m et 4,5 m  
Dimensions du panier : Largeur 270 mm x Profondeur 120 mm x Hauteur 400 mm.  
Poids 4,9 kg



### Armoire avec socle pour pose extérieure

CP510

En polyester. Dimensions : L540 x H520 x P240 mm + hauteur du socle 580 mm.  
Pour installer un coffret électrique 1 ou 2 pompes.

### Kit d'ancrage

OSE73050

Eléments composés d'une patte de fixation à la cuve et d'un treillis soudé. Ce kit permet de faciliter l'ancrage de la cuve en présence d'eaux souterraines.  
2 éléments en acier pour la cuve.  
1 élément en acier pour le regard de vannage.  
Poids de l'ensemble : 8,5 kg.

### Kit de rallonge de câble comprenant :

- 1 connexion pour 2 pompes mono ou tri et 1 flotteur alarme,
  - 1 connexion pour sonde piézométrique.
- A installer dans un regard ou dans la station.

### Nous Consulter





# SRT10 2 pompes sur pieds d'assise, Dn50



Modèle présenté  
PUP30P2DN050T

## Conception

- Cuve en polyester à haute résistance mécanique et insensible aux effets de la corrosion,
- Volume utile sous fil d'eau : 566 L,
- 1 embase polyéthylène pour couvercle rond
- 1 Couvercle polyester D740 avec joint et ouverture / fermeture 1/4 de tour avec vis de sécurité.
- Entrée tube PVC ø200 ext. – livrée avec manchon d'adaptation flexible,
- Tube de sortie PVC pression à coller ø63 ext.,
- Manchon de ventilation PVC femelle à joint Ø 100/117 avec bouchon pour tube PVC Ø 100 ext.,
- 2 fourreaux passe-câbles TPC Ø 76/90,
- Anneaux de levage
- Autres dimensions sur demande : consultez notre B.E.

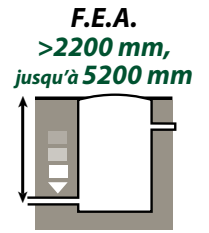

Mise en service: nous consulter

## Equipement intérieur

- 2 pompes immergées,
- Système de pieds d'assise composite et barres de guidage acier inoxydable (facilite la mise en place des pompes),
- 2 canalisations de refoulement PVC Dn50,
- 2 vannes PVC et 2 clapets fonte à boule anti retour Dn50 monté sur des compensateurs de dilatation,
- 1 support en inox (stations ht. ≤ 3m50) pour l'option panier dégrilleur,
- 1 flotteur alarme (10 m),
- 1 sonde piézométrique installée sur chaîne avec contreponds (10 m de câble).
- **Grille anti-chute pour le puit de relevage gage de sécurité lors des opérations de maintenance. A barreaux indépendants, fabrication inox 304.**

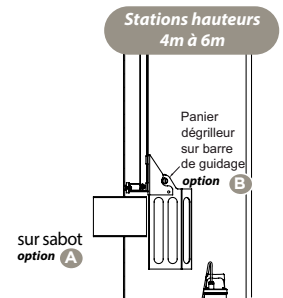

## Le + produit

Collerette d'ancrage intégrée directement à la cuve.

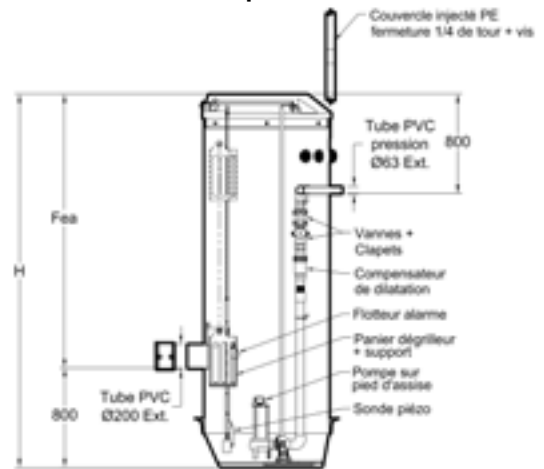
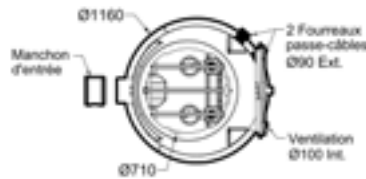

Textes, dimensions, photos et schémas non contractuels



Pour notre gamme SRT 10, la sélection de votre poste de relevage s'effectue en 3 étapes :

- 1 Choix de la cuve + 2 Choix de la pompe + 3 Choix du coffret électrique

Référence de cuve	H (Hauteur en mm)	Poids (en kg)	FEA (en mm)	ø Entrée (en mm)	ø Sortie (en mm)
PUP30P2DN050T	3000	198	2200	tube PVC ø200 ext.	tube PVC pression ø63 ext.
PUP35P2DN050T	3500	216	2700		
PUP40P2DN050T	4000	234	3200		
PUP45P2DN050T	4500	251	3700		
PUP50P2DN050T	5000	269	4200		
PUP55P2DN050T	5500	287	4700		
PUP60P2DN050T	6000	305	5200		

Référence de pompe	N° courbe / pompe	Section de passage (en mm)	Intensité (en ampères)	Tension (en volts)	Puissance (en kW)	Référence coffret
PJS0590M	17	50	10,5	Mono 230 V	1,5	CSJ209
PJS0590T			4,1	Tri 400 V		CSJ204

Autres Fils d'Eau d'Arrivée (FEA) sur demande : consultez notre bureau d'études.



# SRT10 Dn50



## Les pompes



**Monophasés 230 V avec condensateur intégré au coffret ou Triphasés 400 V.**

**Construction :** corps de pompe et roue Vortex en fonte, enveloppe moteur inox.

**Protection :** IP68 classe d'isolation F.

**Température des liquides :** maxi +50°C,

**Utilisation :** *eaux chargées.*

Section de passage : 50 mm.

**Refoulement :** 2".

Equipée d'un câble de 10 m avec **2 fils pour Ipsotherme.**

**Poids :** 18,2 kg.

**17** PJS0590M ou T

SEMISOM 590 M ou T

## Sélection du modèle

en fonction du débit et de la Hauteur Manométrique Totale. Si vous ne les connaissez pas, reportez-vous à la page 45 pour les calculer.

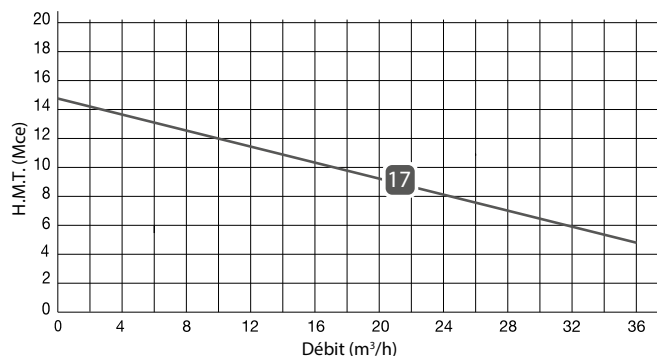

## Le coffret et la sonde



Sonde piézométrique (10 m de câble).



### Caractéristiques techniques

- **Monophasé 230 volts ou tétraphasé, 400 volts + neutre.**
- Marche automatique des pompes en fonction du niveau dans la cuve.
- Inversion automatique à chaque démarrage.
- Alarme sonore et visuelle sur flotteur alarme.
- Sectionneur cadenassable.
- Fonction Marche forcée des pompe par bouton-poussoir.
- Visualisation Marche-Disjonction par pompe.
- Contact sec pour report d'alarme.
- **Encombrement :** L 278 x P 130 x H 378 mm.

## Options



### Panier dégrilleur aluminium sur sabot **A**

**OS535**

Pour station 3m et 3,50 m. Avec chaîne de manutention. Largeur 245 mm x Profondeur 215 mm x Hauteur 400 mm. Poids 2,9 kg.



### Potence 50 kg repliable



Conforme à la directive machine 2006/42/CE. Déclaration de conformité à la livraison. Aptitude à l'emploi à réaliser à l'installation définitive

Potence réglable 50 kg en acier galvanisé avec treuil et support potence en acier galvanisé. La potence est amovible et peut être repliée pour être transportée facilement (poids 17 kg).

**OS101**



### Panier dégrilleur aluminium sur barres de guidage **B**

avec chaîne de manutention.

Largeur 280 x profondeur 120 x hauteur 400 mm. Poids : 4,9 kg.

Pour station 4m à 5m .....

**DS2001050A**

Pour station 5m à 6m .....

**DS2001070A**



### Armoire avec socle pour pose extérieure

**CP510**

En polyester. Dimensions : L540 x H520 x P240 mm + hauteur du socle 580 mm.

Pour installer un coffret électrique 1 ou 2 pompes.

### Kit de rallonge de câble

- comprenant :
- 1 connexion pour 2 pompes mono ou tri et 1 flotteur alarme,
  - 1 connexion pour sonde piézométrique. A installer dans un regard ou dans la station.

### Nous Consulter



Textes, dimensions, photos et schémas non contractuels

COLLECTIF



# SRT10 2 pompes sur pieds d'assise, Dn65



## Conception

- Cuve en polyester à haute résistance mécanique et insensible aux effets de la corrosion,
- Volume utile sous fil d'eau : 566 L,
- 1 embase polyéthylène pour couvercle rond,
- Couvercle polyester D740 avec joint et ouverture / fermeture par 1/4 de tour avec vis de sécurité.
- Entrée tube PVC Ø200 ext. - livrée avec manchon d'adaptation flexible,
- Tube de sortie PVC pression à coller Ø75 ext.,
- Manchon de ventilation PVC femelle à joint Ø100/117 avec bouchon pour tube PVC Ø 100 ext.,
- 2 fourreaux passe-câbles TPC Ø 76/90,
- Anneau de levage
- Autres dimensions sur demande : consultez nous.

**F.E.A.**  
 >2200 mm,  
 jusqu'à 5200 mm

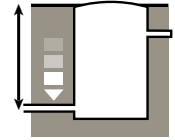

**Mise en service:**  
 nous consulter

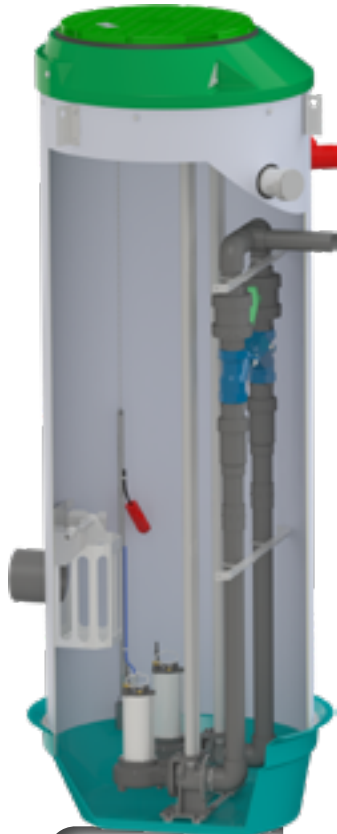

Modèle présenté  
 PUP30P2DN065T

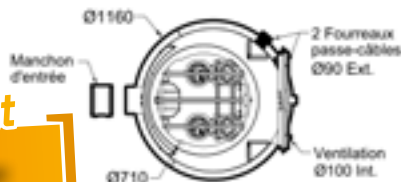

## Équipement intérieur

- 2 pompes immergées,
- Système de pieds d'assise fonte et barres de guidage acier inoxydable (facilite la mise en place des pompes),
- 2 canalisations de refoulement PVC Dn65,
- 2 vannes PVC et 2 clapets fonte à boule anti-retour Dn65 monté sur des compensateurs de dilatation
- 1 support en inox (stations ht. ≤ 3m50) pour l'option panier dégrilleur,
- 1 flotteur alarme (10 m)
- 1 sonde piézométrique installée sur chaîne avec contrepois (10 m de câble).
- **Grille anti-chute pour le puit de relevage gage de sécurité lors des opérations de maintenance. A barreaux indépendants, fabrication inox 304.**

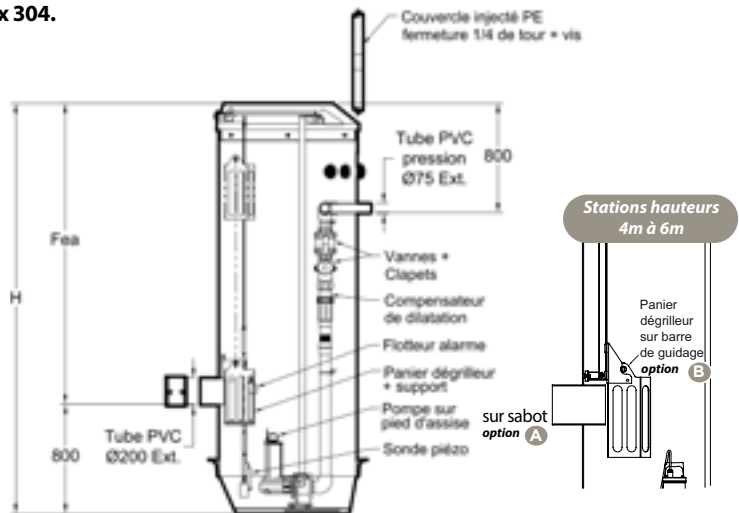

Textes, dimensions, photos et schémas non contractuels

## Le + produit

Collerette d'ancrage intégrée directement à la cuve.



Pour notre gamme SRT 10, la sélection de votre poste de relevage s'effectue en **3 étapes** :

- 1** Choix de la cuve + **2** Choix de la pompe + **3** Choix du coffret électrique

Référence de cuve	H (Hauteur en mm)	Poids (en kg)	FEA (en mm)	Ø Entrée (en mm)	Ø Sortie (en mm)
PUP30P2DN065T	3000	251	2200	tube PVC Ø200 ext.	tube PVC pression Ø75 ext.
PUP35P2DN065T	3500	269	2700		
PUP40P2DN065T	4000	286	3200		
PUP45P2DN065T	4500	304	3700		
PUP50P2DN065T	5000	322	4200		
PUP55P2DN065T	5500	340	4700		
PUP60P2DN065T	6000	358	5200		

Référence de pompe	N°courbe /pompe	Section de passage (en mm)	Intensité (en ampères)	Tension (en volts)	Puissance (en kW)	Référence coffret
PJS0650T	03	65	4,6	Tri 400 V	1,5	CSJ204
PJS0650HT	11	65	4,6			
PJS1000/50T	07	50	5,9			
PJS0650M	03	65	12	Mono 230 V	1,5	CSJ209
PJS0650HM	11	65	12			

Autres Fils d'Eau d'Arrivée (FEA) sur demande : consulter notre bureau d'études

# SRT10 Dn65



## Le coffret et la sonde

### Caractéristiques techniques

- Monophasé 230 volts ou tétraphasé, 400 volts + neutre.
- Marche automatique des pompes en fonction du niveau dans la cuve.
- Inversion automatique à chaque démarrage.
- Alarme sonore et visuelle sur flotteur alarme.
- Sectionneur cadenassable.
- Fonction Marche forcée des pompes par bouton-poussoir.
- Visualisation Marche-Disjonction par pompe.
- Contact sec pour report d'alarme.

- **Encombrement :**  
L 278 x P 130 x H 378 mm.

Sonde piézométrique (10 m de câble).



➤ Pour plus d'infos, voir page 46

## Sélection du modèle

en fonction du débit et de la Hauteur Manométrique Totale. Si vous ne les connaissez pas, reportez-vous à la page 45 pour les calculer.

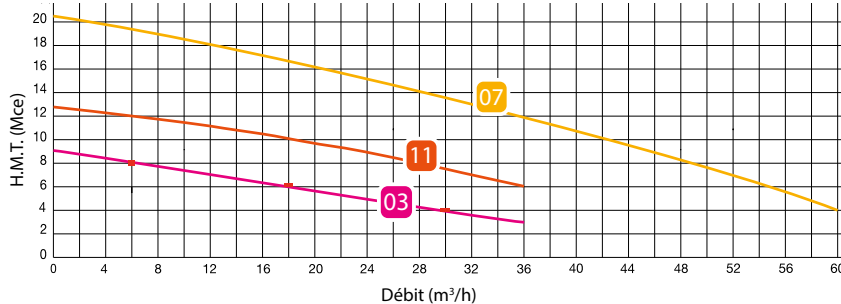

## Les pompes

Monophasée 230 V ou Triphasée 400V.

**Construction :** corps de pompe en fonte enveloppe moteur en acier,

**Températures des liquides :** maxi +50°C,

**Protection :** IP68 classe d'isolation F,

**Utilisation :** liquide chargé,

**Refoulement :** 2" 1/2,

Equippée d'un câble de 10 m avec 2 fils pour Ipsotherme.



PARTICULIÈREMENT ADAPTÉE AUX LIEUX PUBLICS  
**IMBOUCHABLE**

Roue vortex en fonte,  
Poids : 21 kg.

**03** PJS0650M ou T SEMISOM 650 M ou T

**11** PJS0650H M ou T SEMISOM 650 H M ou T



Roue bi-canal en fonte,  
Poids : 39,4 kg.

**07** PJS1000/50 T SEMISOM 1000/50 T

## Options



**Panier dégrilleur aluminium sur sabot** **OS535**

Pour station 3m et 3,50 m. Avec chaîne de manutention. Largeur 245 mm x Profondeur 215 mm x Hauteur 400 mm. Poids 2,9 kg.



**Potence 50 kg repliable** **OS101**

Potence réglable 50 kg en acier galvanisé avec treuil et support potence en acier galvanisé. La potence est amovible et peut être repliée pour être transportée facilement (poids 17 kg).

Conforme à la directive machine 2006/42/CE. Déclaration de conformité à la livraison. Aptitude à l'emploi à réaliser à l'installation définitive



**Panier dégrilleur aluminium sur barres de guidage** **DS2001050A**

avec chaîne de manutention. Largeur 280 x profondeur 120 x hauteur 400 mm. Poids : 4,9 kg.

Pour station 4m à 5m ..... **DS2001050A**

Pour station 5m à 6m ..... **DS2001070A**



**Armoire avec socle pour pose extérieure** **CP510**

En polyester. Dimensions : L540 x H520 x P240 mm + hauteur du socle 580 mm. Pour installer un coffret électrique 1 ou 2 pompes.

**Kit de rallonge de câble** comprenant :

- 1 connexion pour 2 pompes mono ou tri et 1 flotteur alarme,
- 1 connexion pour sonde piézométrique. A installer dans un regard ou dans la station.

**Nous Consulter**





# SRV10 2 pompes sur pieds d'assise, Dn50 avec regard de vannage

Régulation par  
Sonde Piézo

F.E.A.  
>2200 mm,  
jusqu'à 5200 mm

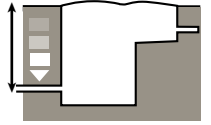

## Equipement intérieur

### > Equipement propre à la cuve :

- 2 pompes immergées,
- Système de pieds d'assise composite et barres de guidage en acier inoxydable (facilite la mise en place des pompes),
- 2 canalisations de refoulement PVC Dn50,
- 1 support en inox (stations ht. ≤ 3m50) pour l'option panier dégrilleur,
- 1 flotteur alarme (10 m) et 1 sonde piézométrique installée sur chaîne avec contrepoids (10 m de câble).
- **Grille anti-chute pour le puit de relevage gage de sécurité lors des opérations de maintenance. A barreaux indépendants, fabrication inox 304.**

### > Equipement propre au regard :

- 2 raccords-adaptateurs fonte,
- 1 canalisation retour égouttures regard de vannage / station,
- 2 vannes PVC à sphère et 2 clapets fonte à boule anti-retour Dn50 montés sur raccords union,
- 1 lyre de raccordement PVC.

## Le + produit

Maintenance facilitée : accès direct par le regard aux vannes et clapets du poste

## Conception

- Cuve et regard de vannage en polyester à haute résistance mécanique et insensibles aux effets de la corrosion,
- Volume utile sous fil d'eau : 566 L,
- Embase polyéthylène pour couvercle rond
- Couvercle polyéthylène D740 avec fermeture 1/4 de tour avec vis de sécurité pour la cuve et le regard de vannage.
- Entrée tube PVC ø200 ext. – livré avec manchon d'adaptation flexible,
- Tube de sortie PVC pression à coller ø 63 ext.,
- Manchon de ventilation PVC femelle à joint ø 100/117 avec bouchon pour tube PVC ø 100 ext. ,
- 2 fourreaux passe-câbles TPC ø 76/90,
- Anneaux de levage.
- Autres dimensions sur demande : consultez nous.

Mise en service : nous consulter

Modèle présenté  
PURP30P2DN050T

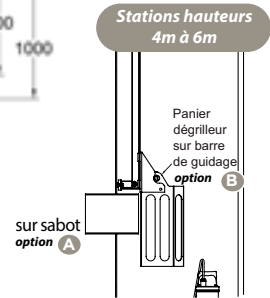
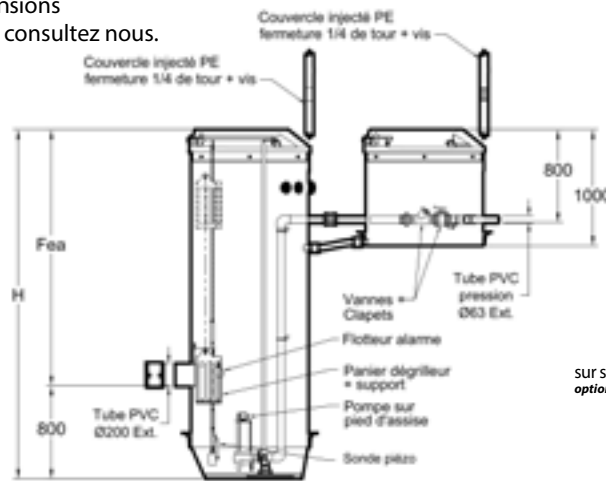
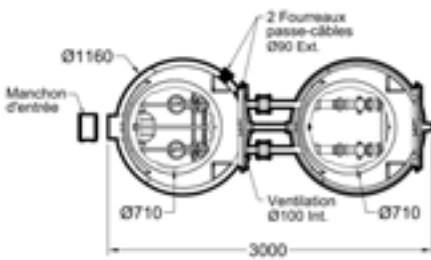

Textes, dimensions, photos et schémas non contractuels

COLLECTIF



Pour notre gamme SRT 10, la sélection de votre poste de relevage s'effectue en 3 étapes :

## 1 Choix de la cuve + 2 Choix de la pompe + 3 Choix du coffret électrique

Référence de cuve	H (Hauteur en mm)	Poids (en kg)	FEA (en mm)	ø Entrée (en mm)	ø Sortie (en mm)
PURP30P2DN050T	3000	198	2200	tube PVC ø200 ext.	tube PVC pression ø63 ext.
PURP35P2DN050T	3500	216	2700		
PURP40P2DN050T	4000	234	3200		
PURP45P2DN050T	4500	251	3700		
PURP50P2DN050T	5000	269	4200		
PURP55P2DN050T	5500	287	4700		
PURP60P2DN050T	6000	305	5200		

Référence de pompe	N°courbe /pompe	Section de passage (en mm)	Intensité (en ampères)	Tension (en volts)	Puissance (en kW)	Référence coffret
PJS0590M	17	50	10,5	Mono 230 V	1,5	CSJ209
PJS0590T			4,1	Tri 400 V		CSJ204

Autres Fils d'Eau d'Arrivée (FEA) sur demande : consulter notre bureau d'études





## Les pompes



**Monophasées 230 V avec condensateur intégré au coffret ou Triphasées 400 V.**

**Construction :** corps de pompe et roue Vortex en fonte, enveloppe moteur inox.

**Protection :** IP68 classe d'isolation F.

**Température des liquides :** maxi +50°C,

**Utilisation :** eaux chargées.

Section de passage : 50 mm.

**Refoulement :** 2".

Equipée d'un câble de 10 m avec 2 fils pour Ispotherme.

**Poids :** 18,2 kg.

## Sélection du modèle

en fonction du débit et de la Hauteur Manométrique Totale. Si vous ne les connaissez pas, reportez-vous à la page 45 pour les calculer.

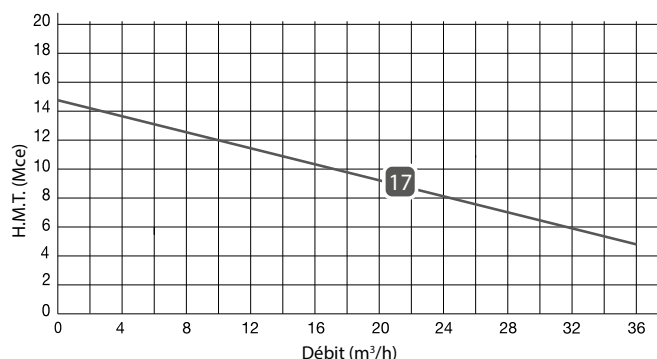

**17** PJS0590M ou T SEMISOM 590 M ou T

## Le coffret et la sonde



Sonde piézométrique (10 m de câble).



### Caractéristiques techniques

- Monophasé 230 volts ou tétraphasé, 400 volts + neutre.
- Marche automatique des pompes en fonction du niveau dans la cuve.
- Inversion automatique à chaque démarrage.
- Alarme sonore et visuelle sur flotteur alarme.

- Sectionneur cadenassable.
- Fonction Marche forcée des pompe par bouton-poussoir.
- Visualisation Marche-Disjonction par pompe.
- Contact sec pour report d'alarme.
- **Encombrement :** L 278 x P 130 x H 378 mm.

## Options



### Panier dégrilleur aluminium sur sabot <sup>A</sup>

**OS535**

Pour station 3m et 3,50 m. Avec chaîne de manutention. Largeur 245 mm x Profondeur 215 mm x Hauteur 400 mm. Poids 2,9 kg.



### Potence 50 kg repliable



Conforme à la directive machine 2006/42/CE. Déclaration de conformité à la livraison. Aptitude à l'emploi à réaliser à l'installation définitive

Potence réglable 50 kg en acier galvanisé avec treuil et support potence en acier galvanisé. La potence est amovible et peut être repliée pour être transportée facilement (poids 17 kg).

**OS101**



### Panier dégrilleur aluminium sur barres de guidage <sup>B</sup>

avec chaîne de manutention.

Largeur 280 x profondeur 120 x hauteur 400 mm. Poids : 4,9 kg.

Pour station 4m à 5m .....

**DS2001050A**

Pour station 5m à 6m .....

**DS2001070A**



### Armoire avec socle pour pose extérieure

**CP510**

En polyester. Dimensions : L540 x H520 x P240 mm + hauteur du socle 580 mm.

Pour installer un coffret électrique 1 ou 2 pompes.

### Kit de rallonge de câble comprenant :

- 1 connexion pour 2 pompes mono ou tri et 1 flotteur alarme,
- 1 connexion pour sonde piézométrique. A installer dans un regard ou dans la station.

### Nous Consulter





# SRT10 2 pompes sur pieds d'assise, Dn65 avec regard de vannage



F.E.A.  
>2200 mm,  
jusqu'à 5200 mm



Mise en service?  
nous consulter

## Le + produit

Maintenance facilitée :  
accès direct par le regard  
aux vannes et clapets  
du poste

## Conception

- Cuve et regard de vannage en polyester à haute résistance mécanique et insensibles aux effets de la corrosion,
- Volume utile sous fil d'eau : 566 L,
- Embase polyéthylène pour couvercle rond
- Couvercle polyéthylène D740 avec ouverture et fermeture 1/4 de tour avec vis de sécurité et joint pour la cuve et le regard de vannage.
- Entrée tube PVC ø200 ext. – livrée avec manchon d'adaptation flexible,
- Tube de sortie PVC pression à coller Ø 75 ext.,
- Manchon de ventilation PVC femelle à joint Ø 100/117 avec bouchon pour tube PVC Ø 100 ext.,
- 2 fourreaux passe-câbles TPC Ø 76/90,
- Anneaux de levage.
- Autres dimensions sur demande : consultez nous.

Modèle présenté  
PURP30P2DN065T

## Equipement intérieur

### > Equipement propre à la cuve :

- 2 pompes immergées,
- Système de pieds d'assise fonte et barres de guidage en acier inoxydable (facilite la mise en place des pompes),
- 2 canalisations de refoulement PVC Dn65,
- 1 support en inox (stations ht. ≤ 3m50) pour l'option panier dégrilleur,
- 1 flotteur alarme (10 m) et 1 sonde piézométrique installée sur chaîne avec contrepoids (10 m de câble),
- **Grille anti-chute pour le puit de relevage gage de sécurité lors des opérations de maintenance. A barreaux indépendants, fabrication inox 304.**

### > Equipement propre au regard :

- 2 raccords-adaptateurs fonte,
- 1 canalisation retour égouttures regard de vannage / station,
- 2 vannes PVC à sphère et 2 clapets fonte à boule anti-retour Dn65 montés sur raccords union,
- 1 lyre de raccordement PVC.

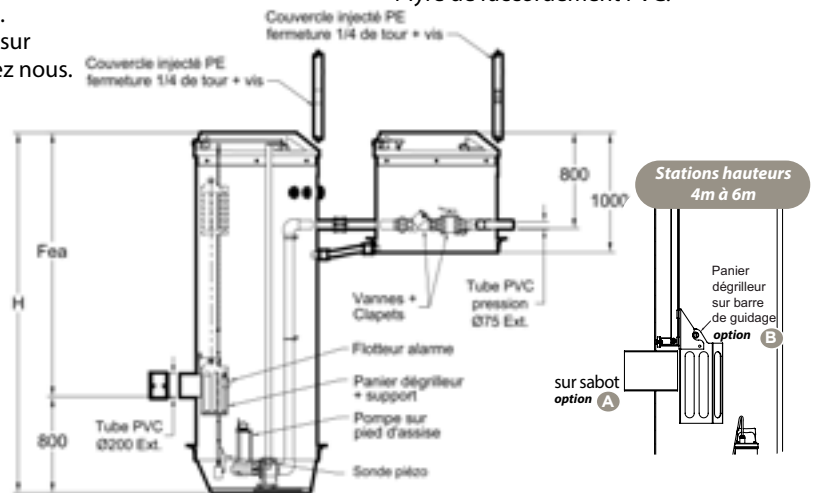
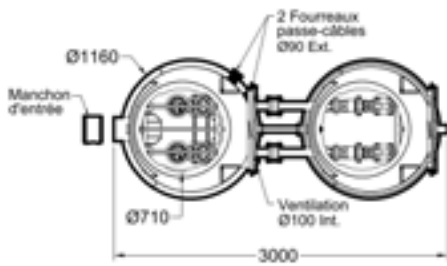

Textes, dimensions, photos et schémas non contractuels

COLLECTIF



Pour notre gamme SRT 10, la sélection de votre poste de relevage s'effectue en **3 étapes** :

## 1 Choix de la cuve + 2 Choix de la pompe + 3 Choix du coffret électrique

Référence de cuve	H (Hauteur en mm)	Poids (en kg)	FEA (en mm)	ø Entrée (en mm)	ø Sortie (en mm)
PURP30P2DN065T	3000	251	2200	tube PVC ø200 ext.	tube PVC pression ø75 ext.
PURP35P2DN065T	3500	269	2700		
PURP40P2DN065T	4000	286	3200		
PURP45P2DN065T	4500	304	3700		
PURP50P2DN065T	5000	322	4200		
PURP55P2DN065T	5500	340	4700		
PURP60P2DN065T	6000	358	5200		

Référence de pompe	N°courbe /pompe	Section de passage (en mm)	Intensité (en ampères)	Tension (en volts)	Puissance (en kW)	Référence coffret
PJS0650T	03	65	4,6	Tri 400 V	1,5	CSJ204
PJS0650HT	11	65	4,6			CSJ204
PJS1000/50T	07	50	5,9			CSJ204
PJS0650M	03	65	12	Mono 230 V	1,5	CSJ209
PJS0650HM	11	65	12			CSJ209

Autres Fils d'Eau d'Arrivée (FEA) sur demande : consulter notre bureau d'études

# SRT10 + regard Dn65



## Le coffret et la sonde

### Caractéristiques techniques

- Monophasé 230 volts ou tétraphasé, 400 volts + neutre.
- Marche automatique des pompes en fonction du niveau dans la cuve.
- Inversion automatique à chaque démarrage.
- Alarme sonore et visuelle sur flotteur alarme.
- Sectionneur cadenassable.
- Fonction Marche forcée des pompe par bouton-poussoir.
- Visualisation Marche-Disjonction par pompe.
- Contact sec pour report d'alarme.
- **Encombrement :**  
L 278 x P 130 x H 378 mm.

Sonde piézométrique (10 m de câble).



Pour plus d'infos, voir page 46

## Sélection du modèle

en fonction du débit et de la Hauteur Manométrique Totale. Si vous ne les connaissez pas, reportez-vous à la page 45 pour les calculer.

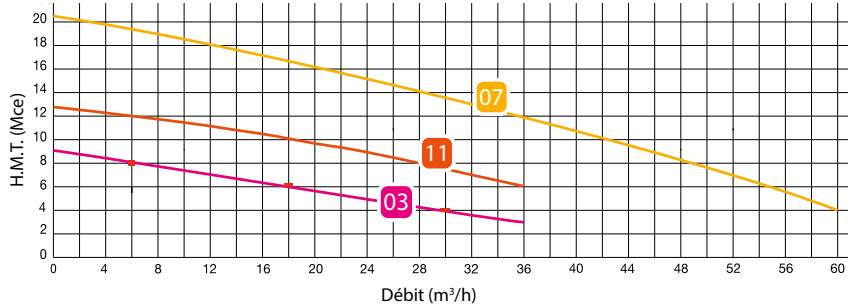

## Les pompes

Monophasée 230 V ou Triphasée 400V.

### Construction :

corps de pompe en fonte enveloppe moteur en acier,

Températures des liquides : maxi +50°C,

Protection : IP68 classe d'isolation F,

Utilisation : liquide chargé,

Refoulement : 2" 1/2,

Equippée d'un câble de 10 m avec 2 fils pour Isotherme.



PARTICULIÈREMENT ADAPTÉE AUX LIEUX PUBLICS

IMBOUCHABLE

Roue vortex en fonte, Poids : 21 kg.

**03** PJS0650M ou T SEMISOM 650 M ou T

**11** PJS0650H M ou T SEMISOM 650 H M ou T

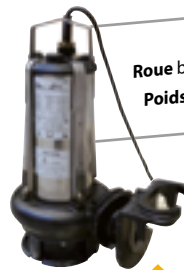

Roue bi-canal en fonte, Poids : 39,4 kg.

**07** PJS1000/50 T SEMISOM 1000/50 T

## Options



Panier dégrilleur aluminium sur sabot **A**

OS535

Pour station 3m et 3,50 m. Avec chaîne de manutention. Largeur 245 mm x Profondeur 215 mm x Hauteur 400 mm. Poids 2,9 kg.



Potence 50 kg repliable



Conforme à la directive machine 2006/42/CE. Déclaration de conformité à la livraison. Aptitude à l'emploi à réaliser à l'installation définitive

Potence réglable 50 kg en acier galvanisé avec treuil et support potence en acier galvanisé. La potence est amovible et peut être repliée pour être transportée facilement (poids 17 kg).

OS101



Panier dégrilleur aluminium sur barres de guidage **B** avec chaîne de manutention.

Largeur 280 x profondeur 120 x hauteur 400 mm. Poids : 4,9 kg.

Pour station 4m à 5m .....

DS2001050A

Pour station 5m à 6m .....

DS2001070A



Armoire avec socle pour pose extérieure

CP510

En polyester. Dimensions : L540 x H520 x P240 mm + hauteur du socle 580 mm. Pour installer un coffret électrique 1 ou 2 pompes.

Kit de rallonge de câble comprenant :

- 1 connexion pour 2 pompes mono ou tri et 1 flotteur alarme,
- 1 connexion pour sonde piézométrique. A installer dans un regard ou dans la station.

Nous Consulter



Textes, dimensions, photos et schémas non contractuels

COLLECTIF





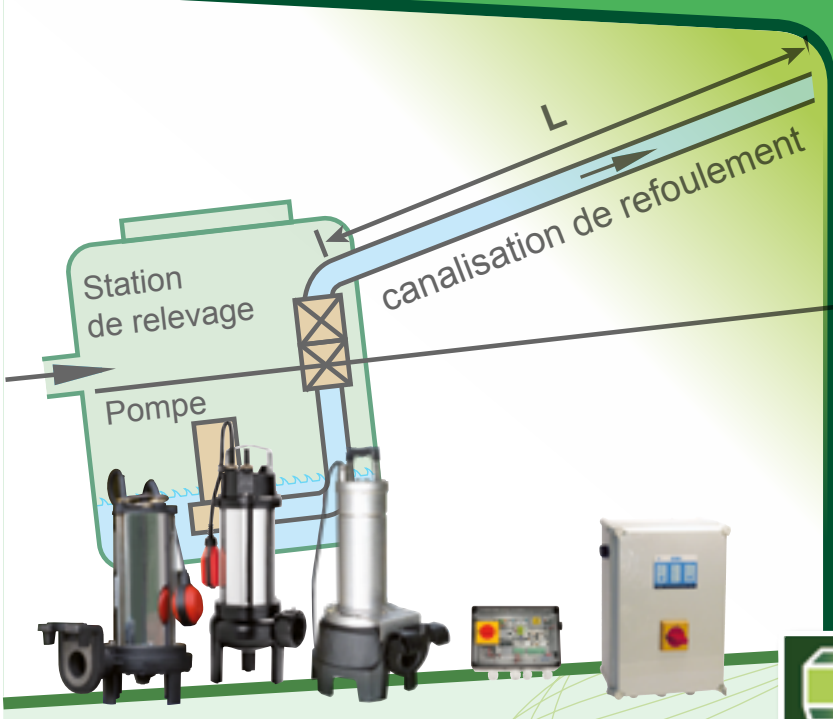

## Relevage : le guide technique

<b>Etude d'un poste de relevage</b> .....	p.44
<b>Calcul de la Hauteur Manométrique Totale</b> .....	p.45
<b>Coffret électrique pour 2 pompes</b> .....	p.46
<b>Coffret électrique pour 1 pompe</b> .....	p.47
<i>Installations :</i>	
<b>Star150, 700 et 710 : pose extérieure sous espace vert</b> .....	p. 48
<b>Star900 :</b>	
pose extérieure sous dalle béton .....	p. 49
pose extérieure sous espace vert .....	p. 49
<b>Star1000 :</b>	
pose extérieure sous espace vert .....	p. 50
<b>Star1200R :</b>	
pose extérieure sous espace vert .....	p. 51
<b>Srt10, regard de vannage annexe :</b>	
pose extérieure sous espace vert .....	p. 52
<b>Srt10 : pose extérieure en terrain hydromorphe</b> .....	p. 53
La mise en service d'un poste, les opérations d'entretien .....	p. 54-55
<b>Les normes et le marquage CE</b> .....	p. 56
La reprise d'un appareil Techneau .....	p. 57

# Étude d'un poste de relevage

La réalisation d'un poste de relevage nécessite une étude particulière. Le formulaire à renseigner ci-dessous, en complément d'un programme informatique que nous avons développé, va nous permettre de définir très rapidement les caractéristiques de votre future station.

Pour répondre précisément à vos besoins, veuillez scanner cette page et nous la retourner dûment remplie par, par e-mail à **info@techneau.com** ou et retrouvez ce questionnaire en ligne sur notre site internet [www.techneau.com](http://www.techneau.com), rubrique « Relevage des eaux ».

Date : .....

Référence chantier : .....

Ville du chantier : .....

Le poste de relevage sera-t-il rétrocédé à une compagnie fermière ?

oui  non Si oui, merci d'indiquer ses coordonnées :

.....

Les effluents : Quelle est leur nature ? \*EH : Equivalent Habitant

Eaux pluviales	Débit =	m <sup>3</sup> /h
	Surface =	m <sup>2</sup>

Eaux usées	Débit =	m <sup>3</sup> /h
	EH* =	

Les cotes altimétriques (voir schéma ci-dessous) :

Terrain naturel **TN** : ..... Fil d'eau de rejet **Fer** : .....

Fil d'eau d'arrivée **Fea** : .....

**Dn1** de raccordement à la station : .....

Le refoulement :

Longueur (en mètre linéaire) **L** : .....

**Dn2** intérieur utilisé : .....

Nature de la canalisation :  PVC  PEHD  Fonte

Autre : .....

L'alimentation électrique :  Tri. 400 V  Mono. 230 V

Le coffret de commande (livré en standard avec 10 ml de câble) :

Son installation sera :  intérieure  extérieure

Distance entre le coffret et la station de relevage : ..... mètre(s)

Le poste de relevage :

Sa pose sera :  sous espace vert  sous chaussée

Sera-t-il suivi d'un regard de vannage ?  oui  non

Etude  Appel d'offre  Chantier

CCTP fourni ?  oui  non

Individuel  Collectif

Bassin  EP

## Coordonnées

Société :

.....

Prénom :

.....

Nom :

.....

Adresse :

.....

.....

.....

.....

.....

.....

Code Postal :

.....

Ville :

.....

Tél. :

.....

Fax :

.....

E-mail :

.....

## Configuration du terrain

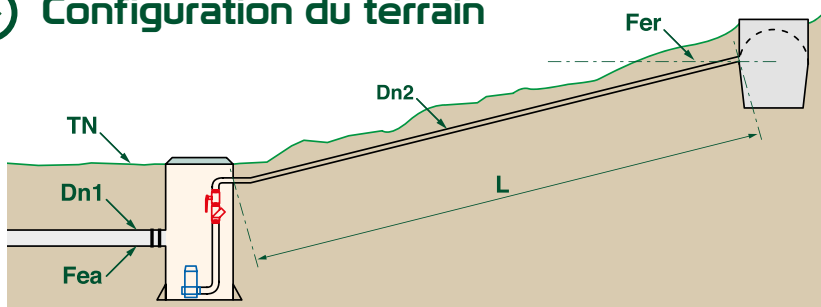

Contexte ou remarque :

# Calcul de la Hauteur Manométrique Totale

Pour chacun de nos modèles, plusieurs types de pompes vous sont proposés en fonction de votre débit de pointe et de la hauteur manométrique totale :

faites votre calcul et reportez-le sur les graphiques de pompes correspondant à votre modèle.

## Le débit de pointe de l'installation (Qp) en m³/h

Pour les eaux usées, ce débit est calculé en fonction du nombre d'usagers (Nb), sur la base de 150 litres par usager et par jour.

Le débit de la pompe est donné par la formule :  $Q_p = \frac{Nb \times 0,150 \times 3}{8} = \dots\dots \text{ m}^3/\text{h}$

## La hauteur manométrique totale (H.M.T.)

C'est la hauteur géométrique à relever (Hg) + les pertes de charges dans la canalisation de refoulement (L).

1 • Pour un débit de 5 m³/h :

Pour assurer l'autocurrage (v = 0,7 m/s) dans une canalisation de diamètre 53/63, nous prenons en compte un débit minimal de 5 m³/h.

Détermination de la **HMT** avec une conduite de refoulement en PVC pression 53/63

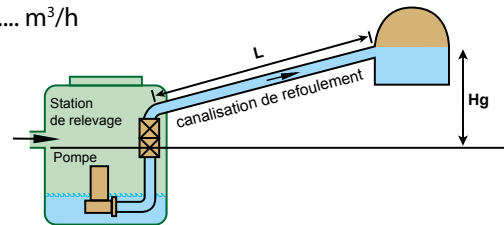

Hauteur géométrique	Longueur de refoulement en mètres											
	10	20	30	40	50	60	70	80	90	100	110	120
1	1,17	1,34	1,51	1,68	1,85	2,02	2,19	2,36	2,53	2,7	2,87	3,04
2	2,17	2,34	2,51	2,68	2,85	3,02	3,19	3,36	3,53	3,7	3,87	4,04
3	3,17	3,34	3,51	3,68	3,85	4,02	4,19	4,36	4,53	4,7	4,87	5,04
4	4,17	4,34	4,51	4,68	4,85	5,02	5,19	5,36	5,53	5,7	5,87	6,04
5	5,17	5,34	5,51	5,68	5,85	6,02	6,19	6,36	6,53	6,7	6,87	7,04
6	6,17	6,34	6,51	6,68	6,85	7,02	7,19	7,36	7,53	7,7	7,87	8,04
7	7,17	7,34	7,51	7,68	7,85	8,02	8,19	8,36	8,53	8,7	8,87	9,04
8	8,17	8,34	8,51	8,68	8,85	9,02	9,19	9,36	9,53	9,7	9,87	10,04

2 • Pour un débit de 10 m³/h :

Pour assurer l'autocurrage (v = 0,7 m/s) dans une canalisation de diamètre 63/75, nous prenons en compte un débit minimal de 10 m³/h.

Détermination de la **HMT** avec une conduite de refoulement en PVC pression 63/75

Hauteur géométrique	Longueur de refoulement en mètres											
	10	20	30	40	50	60	70	80	90	100	110	120
1	1,15	1,3	1,45	1,6	1,75	1,9	2,05	2,2	2,35	2,5	2,65	3,8
2	2,15	2,3	2,45	2,6	2,75	2,9	3,05	3,2	3,35	3,5	3,65	4,8
3	3,15	3,3	3,45	3,6	3,75	3,9	4,05	4,2	4,35	4,5	4,65	5,8
4	4,15	4,3	4,45	4,6	4,75	4,9	5,05	5,2	5,35	5,5	5,65	6,8
5	5,15	5,3	5,45	5,6	5,75	5,9	6,05	6,2	6,35	6,5	6,65	7,8
6	6,15	6,3	6,45	6,6	6,75	6,9	7,05	7,2	7,35	7,5	7,65	8,8
7	7,15	7,3	7,45	7,6	7,75	7,9	8,05	8,2	8,35	8,5	8,65	9,8
8	8,15	8,3	8,45	8,6	8,75	8,9	9,05	9,2	9,35	9,5	9,65	10,8

Exemple : Calcul du **débit** et de la **HMT** pour **20** personnes, avec une hauteur géométrique relevée de **4** m, et une longueur de refoulement de 70 m, conduite de refoulement en **PVC 53/63**.

Débit (Qp) =  $\frac{20 \times 0,150 \times 3}{8} = 1,125 \text{ m}^3/\text{h}$

Nous considérons alors un débit minimal de 5 m³/h (autocurrage).

**HMT** (voir tableau ci-dessus) = 5,19 m.

La pompe devra donc assurer un débit de 5 m³/h à 5,19 m. **Sélectionner la pompe n°9.**

H.M.T. (Mce)

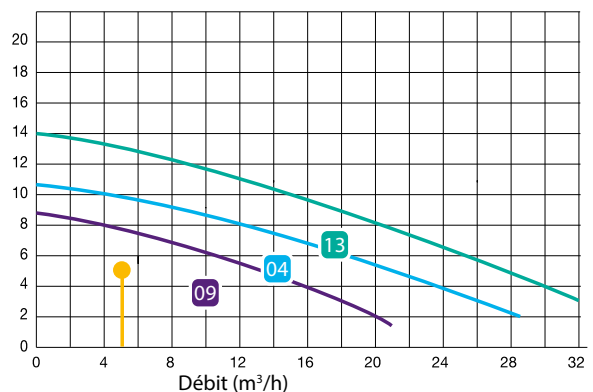

## Coffret de commande et de protection pour 2 pompes

### Coffret SRI



- La gestion des niveaux repose sur une sonde de pression. La sonde piézométrique en inox est soit montée dans un fourreau, soit montée sur une chaîne avec contrepoids. Elle fournit une mesure instantanée et précise du niveau d'effluent. Sa robustesse fait sa renommée dans l'assainissement.
- Le coffret assure la protection des pompes contre les surintensités.
- Pour les pompes équipées d'ipsothermes, le coffret offre également une protection des pompes contre les surchauffes.

### Caractéristiques techniques

- Monophasé 230 volts ou tétraphasé, 400 volts + neutre.
- Marche automatique des pompes en fonction du niveau dans la cuve.
- Inversion automatique à chaque démarrage.
- Alarme sonore et visuelle sur flotteur alarme.
- Sectionneur cadenassable.
- Fonction Marche forcée des pompe par bouton-poussoir.
- Visualisation Marche-Disjonction par pompe.
- Contact sec pour report d'alarme.
- **Dimensions : L 300 x P 140 x H 380 mm.**



### Fonctionnement

- Associé à un flotteur alarme, le coffret signale les risque de débordement en cas de surdébit ou de défaut d'évacuation.
- En cas de défaut du système de mesure par pression, le mode de fonctionnement dégradé est assuré par le régulateur. Le coffret signale l'anomalie par l'affichage : « défaut capteur ».

### Sélection des références :

Mono 230V	Tétra 400 V + neutre
<i>bi-tension de 1,6 à 2,5 A : CSJ201</i>	
<i>bi-tension de 2,6 à 4,0 A : CSJ202</i>	
<i>bi-tension de 4,1 à 6,3 A : CSJ204</i>	
<i>bi-tension de 6,4 à 10,5 A : CSJ206</i>	
<i>de 9 à 12 A (avec les condensateurs intégrés au coffret) : CSJ209</i>	-

**⚠ Installation** en intérieur uniquement.

**NOTRE CONSEIL**

« Pour une pose en extérieur, une armoire de protection est nécessaire. Elle sécurisera davantage votre installation électrique. »

### Armoire avec socle pour pose extérieure

En polyester. Dimensions : L540 x H520 x P240 mm + hauteur du socle 580 mm. Compatible coffret électrique 1 ou 2 pompes. Equipé d'une barette de terre.

**CP510**



### ⚠ Important

Nos coffrets se raccordent sur une alimentation équipée d'un dispositif de protection et de sectionnement bipolaire ou tétrapolaire suivant les cas, en conformité avec la norme EN 60204.



## Coffret électrique pour 1 pompe

### Coffret CP03 et CP04

#### Utilisation

- Coffret de supervision et d'alarme pour une pompe monophasée avec flotteur intégré 5 A maxi (option RB10). Il protège la pompe contre les sur-intensités.

#### Caractéristiques techniques

- Pompe avec flotteur intégré monophasé 230 V.
  - CP03 5A maxi
  - CP04 10A maxi
- Etanchéité IP54,
- Visualisation de la marche pompe,
- Information sur l'inactivité de la pompe pendant plus de 24h par un voyant, réinitialisation au premier démarrage,
- Information sur un temps de fonctionnement de la pompe anormalement long : voyant + alarme sonore
- Sécurité anti-débordement : voyant + alarme sonore. Prévoir l'ajout d'un flotteur alarme RB10 (non compris).
- Report alarme.



#### Fonctionnement

Détail du coffret

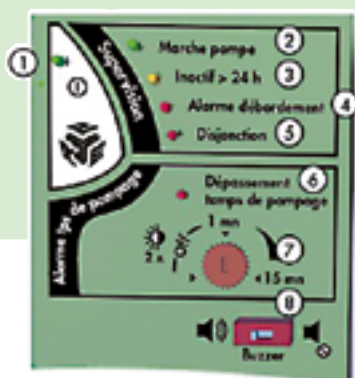

- 1 Voyant témoin Présence tension,
- 2 Voyant témoin marche pompe,
- 3 Voyant inactivité supérieure à 24h,
- 4 Voyant alarme débordement (si flotteur alarme raccordé),
- 5 Voyant disjonction surcharge.
- 6 Voyant dépassement du temps de pompage.
- 7 Réglage du temps maxi de fonctionnement de la pompe avant alarme.
- 8 Commutation / inhibition alarme sonore.



#### Important

Nos coffrets se raccordent sur une alimentation équipée d'un dispositif de protection et de sectionnement bipolaire ou tripolaire suivant les cas, en conformité avec la norme EN 60204.

# STAR150 Pose extérieure sous espace vert 700 et 710 et terrain hydromorphe

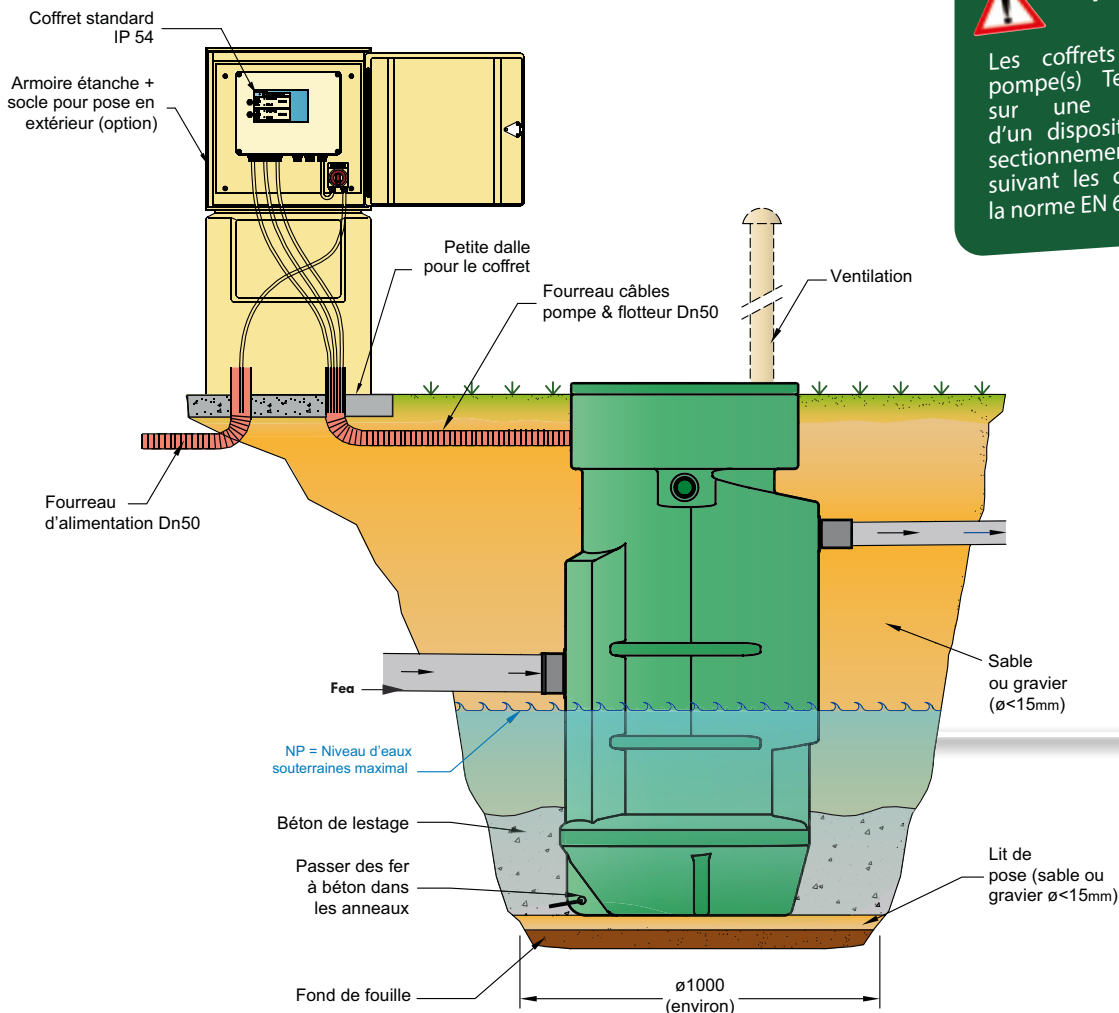

**Important, installation du coffret**

Les coffrets de commande de(s) pompe(s) Techneau se raccordent sur une alimentation équipée d'un dispositif de protection et de sectionnement bipolaire ou tripolaire suivant les cas, en conformité avec la norme EN 60204.

- Le coffret standard doit être placé à l'abri des intempéries. L'armoire + socle (option réf. CP510) permet d'installer le coffret à l'extérieur.
- Prévoir une terre en plus du dispositif de sectionnement et de protection électrique.
- Une seule réhausse (H 400 mm) est possible sur Star700 et 710

- Réhausse impossible si présence d'eaux souterraines.
- **Niveau d'eaux souterraines maximum :**

	STAR150	STAR700	STAR710
Absence de réhausse	NP* ≤ FEA* standard		
Présence de réhausse	La cuve ne doit pas être en contact avec les eaux souterraines		

\*NP : niveau maximum des eaux souterraines (Nappe Phréatique ou eaux de ruissellement).  
FEA : Fil d'Eau d'Arrivée.

Seule la notice livrée avec l'appareil fait foi.  
Pour toute autre configuration d'installation, nous consulter.

# STAR900 Pose extérieure sous dalle béton et terrain hydromorphe

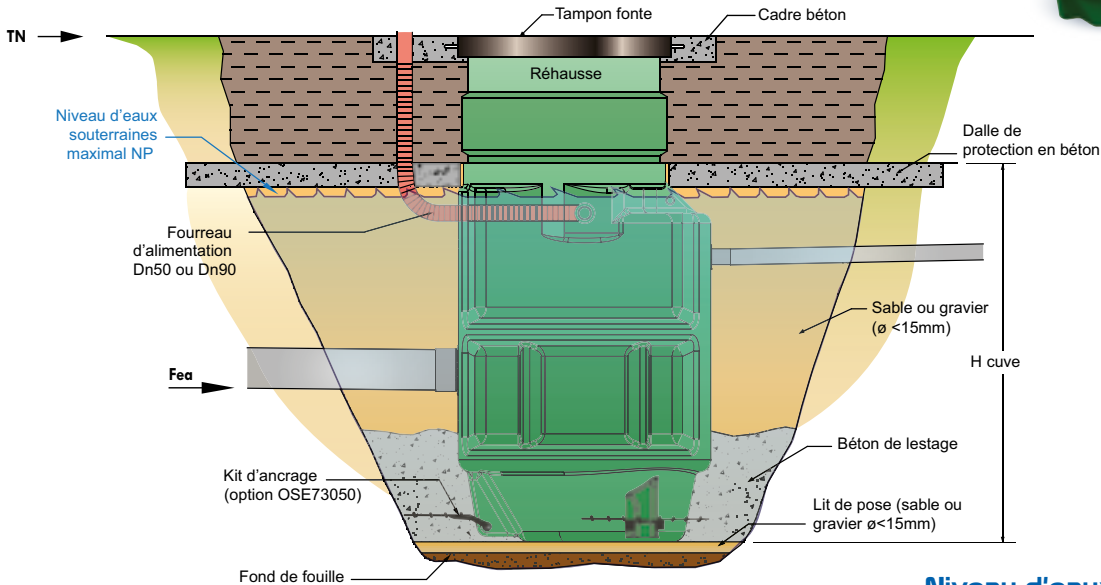

## Remarques importantes

- Les postes Star900 peuvent accepter 1 réhausse maximum. Les réhausse(s) sont télescopiques ou fixes selon modèles de cuves :
  - réf. ETR041 ou ETR060 pour la STAR 900.
- En cas de pose sous voirie, une dalle de protection des charges verticales de remblai est obligatoire.
- Les efforts verticaux (tampon, cadre et dalle) ne doivent en aucun cas s'appuyer sur la cuve ou la réhausse en polyéthylène.
- Les dalles béton seront dimensionnées en tenant compte des différentes sollicitations (hauteur de remblai, passage de véhicules).

## Niveau d'eaux souterraines

Avec ou sans réhausse(s), il est fonction de la configuration d'installation et du modèle de cuve.

Configuration	STAR900
Présence de réhausse	$NP^* \leq H \text{ cuve}$
Absence de réhausse	$NP^* \leq TN$

\*TN : Terrain Naturel / FEa : Fil d'eau d'Arrivée / NP : niveau maximum des eaux souterraines (nappe phréatique ou eaux de ruissellement) / H Cuve s'entend hors réhausse

# STAR900 Pose extérieure sous espace vert

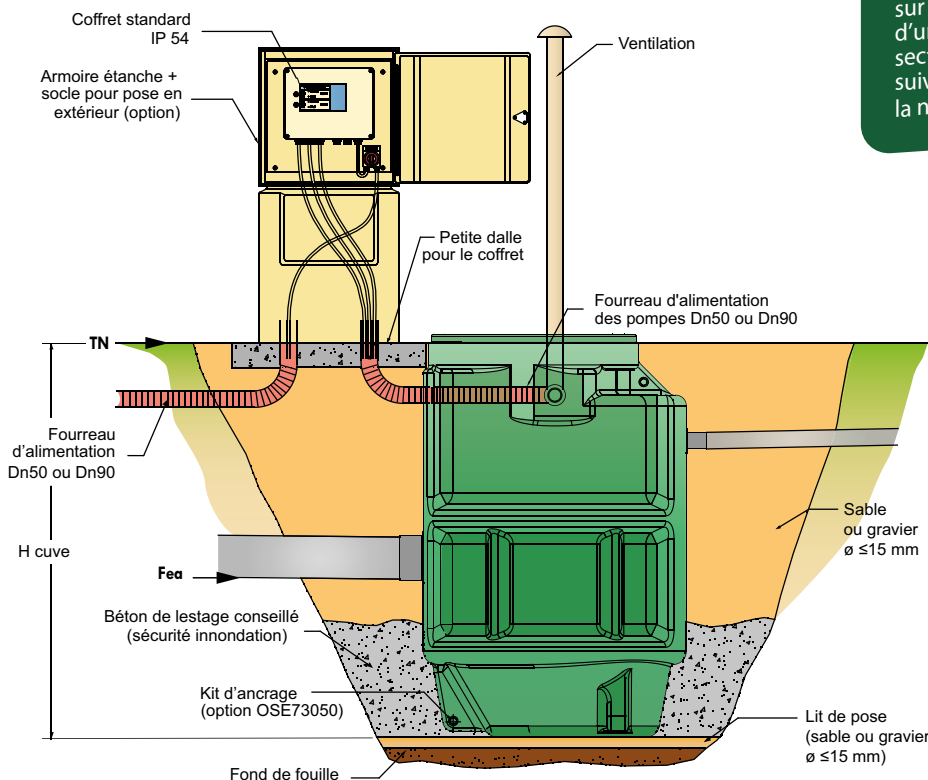

## Important, installation du coffret

Les coffrets de commande de(s) pompe(s) Techneau se raccordent sur une alimentation équipée d'un dispositif de protection et de sectionnement bipolaire ou tripolaire suivant les cas, en conformité avec la norme EN 60204.

Seule la notice livrée avec l'appareil fait foi.  
Pour toute autre configuration d'installation, nous consulter.

# STAR1000 Pose extérieure sous espace vert



Shéma de principe, base  
STAR1000 Hauteur 2 m

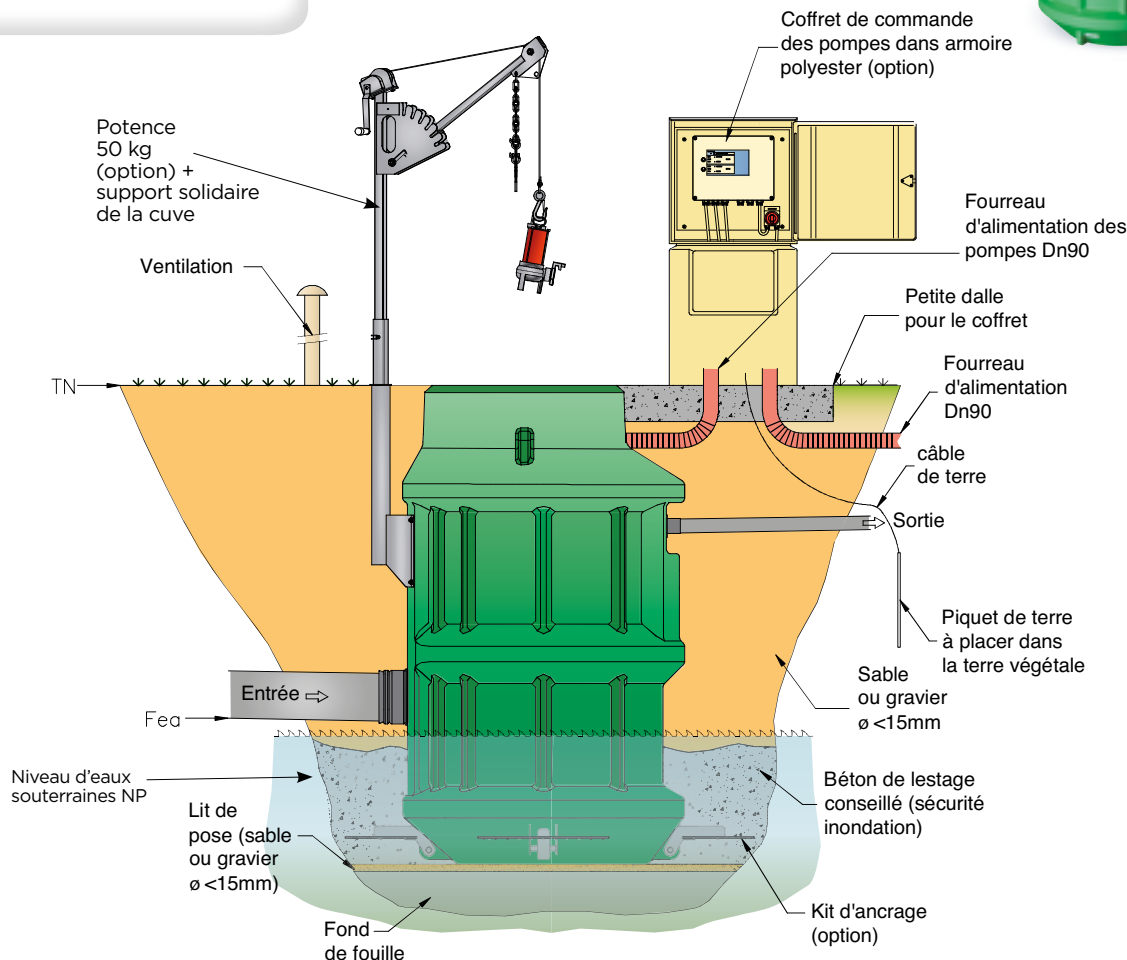

## Remarques importantes

- > Les postes Star1000 peuvent accepter 1 réhausse maximum par accès. Les réhausse sont télescopiques ou fixes selon modèles de cuves : • réf. RE207 ou TCRE207.
- > En cas de pose sous voirie, une dalle de protection des charges verticales de remblai est obligatoire.
- > Les efforts verticaux (tampon, cadre et dalle) ne doivent en aucun cas s'appuyer sur la cuve ou la réhausse en polyéthylène.
- > Les dalles béton seront calculées en tenant compte des différentes sollicitations (hauteur de remblai, passage de véhicules).

## > Niveau d'eaux souterraines

Avec ou sans réhausse(s), il est fonction de la configuration d'installation et du modèle de cuve.

Configuration	STAR1000
Présence de réhausse	NP ≤ FEA*
Absence de réhausse	NP ≤ TN

\*TN : Terrain Naturel / FEA : Fil d'eau d'Arrivée / NP : niveau maximum des eaux souterraines (nappe phréatique ou eaux de ruissellement) / H Cuve



## Important

Nos coffrets se raccordent sur une alimentation équipée d'un dispositif de protection et de sectionnement bipolaire ou tripolaire suivant les cas, en conformité avec la norme EN 60204.

Seule la notice livrée avec l'appareil fait foi.

Pour toute autre configuration d'installation, nous consulter.

# STAR1200R Pose extérieure sous espace vert

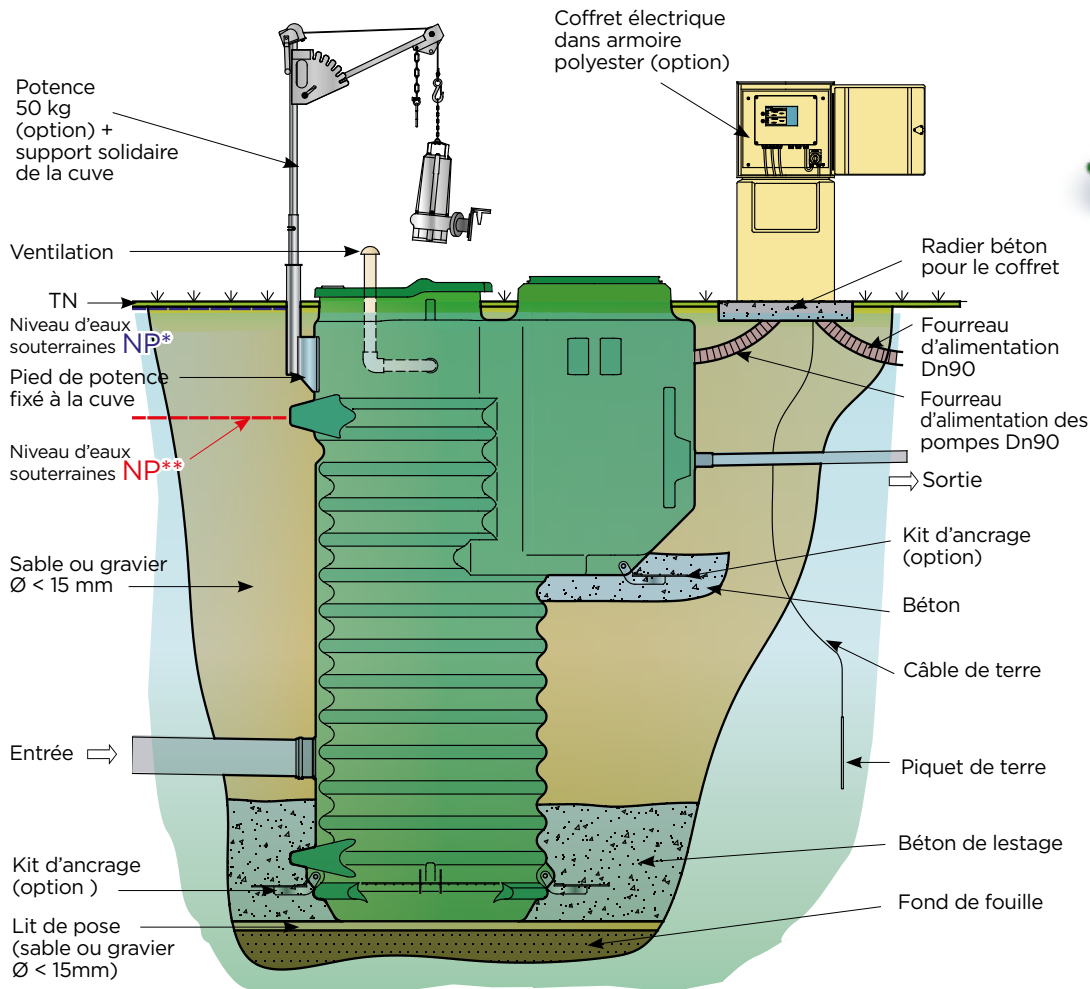

- Réaliser une fouille en fonction des dimensions de la cuve.
- Poser le piquet de terre dans la terre végétale.
- Placer la station sur un lit de pose de 100 mm (sable ou gravier Ø < 15 mm).
- Déployer le kit d'ancrage de la cuve et du regard de vannage (option).
- Stabiliser la cuve en y introduisant de l'eau claire (100 à 200l).
- Couler le béton de lestage (un terrain peu drainant ou un risque de remontée de nappe imposent de lester la station).
- Note : en fonction de la quantité de béton mise en oeuvre, il peut être nécessaire d'ajouter de l'eau claire dans la station.
- Procéder progressivement en équilibrant les niveaux d'eau à l'intérieur et de béton à l'extérieur
- Raccorder les canalisations et remblayer avec du gravier 10/15 jusqu'à la base du regard de vannage.
- Couler un béton (assez liquide) au pied du regard de vannage.
- Finir de remblayer avec du gravier 10/15.
- Prévoir un dispositif de protection d'alimentation électrique.



## Important

Nos coffrets se raccordent sur une alimentation équipée d'un dispositif de protection et de sectionnement bipolaire ou tripolaire suivant les cas, en conformité avec la norme EN 60204.

### Niveau d'eaux souterraines :

	H station	NP
* CB1225/30/35/40	jusqu'à 4m	NP = TN
** CB1245	4,5 m	NP = (TN - 500 mm)

Seule la notice livrée avec l'appareil fait foi.  
Pour toute autre configuration d'installation, nous consulter.



# SRT10 Pose extérieure sous espace vert

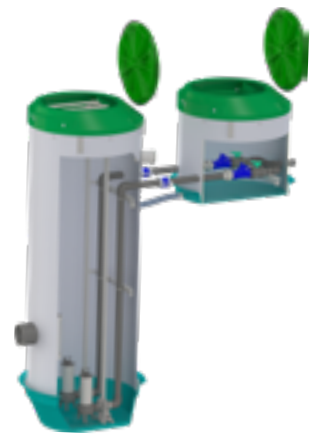

Shéma de principe, base SRT10 avec regard de vannage annexe

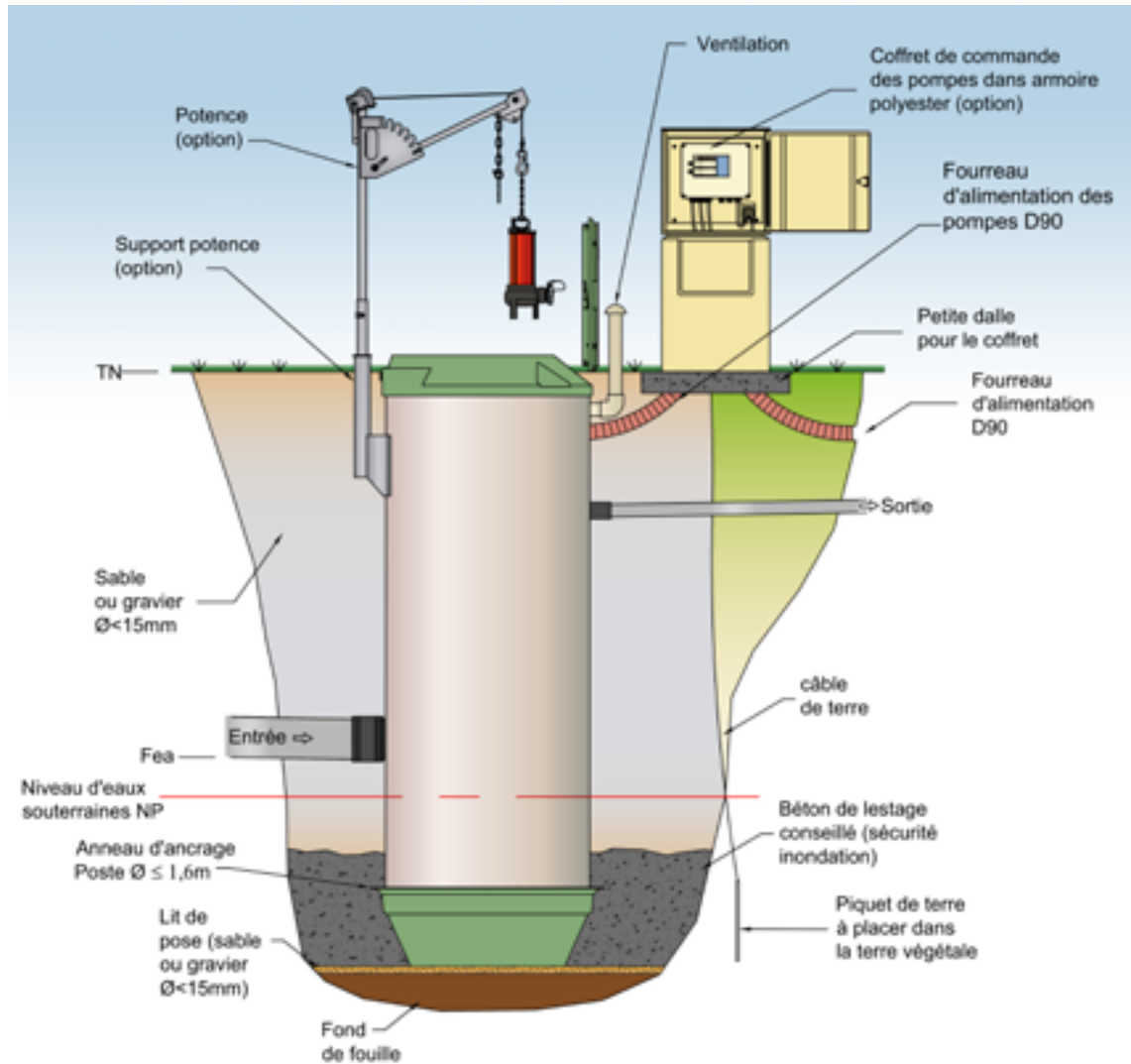

- Réaliser la fouille en fonction des dimensions de la cuve et du regard de vannage.  
Poser le piquet de Terre.  
Placer un lit de pose (sable ou gravier  $\text{Ø} < 15 \text{ mm}$ ) de 30 mm au niveau de la cuve et du regard de vannage.  
Poser la station et le regard de vannage sur leur lit de pose respectif.
- Couler un béton de lestage, sécurité en cas d'inondation (très fortement conseillé).
- Raccorder les canalisations et remblayer avec du gravier 10/15.
- Prévoir un dispositif de protection de l'alimentation électrique.



## Important

Nos coffrets se raccordent sur une alimentation équipée d'un dispositif de protection et de sectionnement bipolaire ou tripolaire suivant les cas, en conformité avec la norme EN 60204.

Seule la notice livrée avec l'appareil fait foi.

Pour toute autre configuration d'installation, nous consulter.

# SRT10 Pose extérieure sous espace vert et terrain hydromorphe

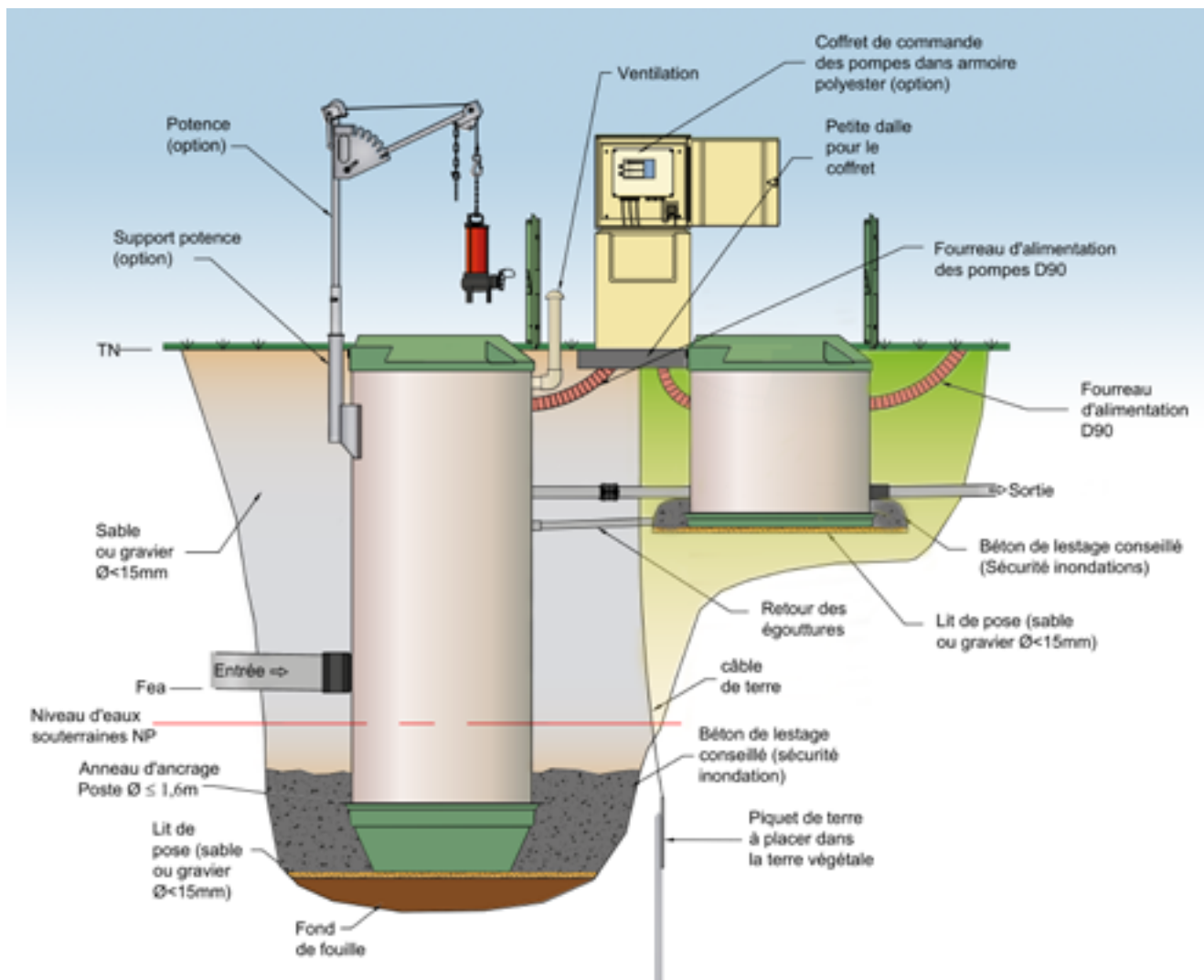

- Réaliser la fouille en fonction des dimensions de la cuve. Poser le piquet de Terre. Placer un lit de pose (sable ou gravier  $\text{Ø} < 15 \text{ mm}$ ) de 30 mm. Poser la station sur son lit de pose.
- Simultanément et progressivement : couler le béton de lestage et compenser en remplissant la cuve d'eau.
- Raccorder les canalisations et remblayer avec du gravier 10/15.
- Prévoir un dispositif de protection de l'alimentation électrique.



## Important

Nos coffrets se raccordent sur une alimentation équipée d'un dispositif de protection et de sectionnement bipolaire ou tripolaire suivant les cas, en conformité avec la norme EN 60204.

Seule la notice livrée avec l'appareil fait foi.  
Pour toute autre configuration d'installation, nous consulter.

# Relevage la mise en service d'un poste

**Pour rappel**, nos stations hors Star1000, Star1200R et PUP sont livrées pré-branchées : le système de régulation et les pompes sont raccordés au coffret de commande. Pour les installateurs qui le souhaitent, nous proposons une mise en service sur site.



## ➤ Éléments à la charge de Techneau : (lorsqu'une mise en service est commandée)

- 1 • Raccordement du câble électrique provenant du coffret EDF sur notre coffret de commande,
- 2 • Branchement et vérification du sens de rotation des pompes,
- 3 • Mise en place des pompes sur les pieds d'assise et fixation des câbles,
- 4 • Raccordement des régulateurs de niveau et / ou de la sonde au coffret de commande (en fonction du modèle),
- 5 • Vérification du bon fonctionnement de l'installation,
- 6 • Essais en eau.

## ➤ Éléments à la charge de l'entreprise :

- 1 • Pose de la station de relevage et raccordement aux différentes canalisations,
- 2 • Prévoir un fourreau DN 90 entre le coffret EDF et le coffret de commande de Techneau,  
Ne pas oublier de passer le câble d'alimentation principal,  
Ce dernier doit être amené au coffret de commande.
- 3 • Prévoir également 2 fourreaux DN90 entre le poste et le coffret de commande Techneau pour le passage des câbles des pompes, des régulateurs de niveaux et/ou de la sonde.
- 4 • Installation du coffret d'alimentation électrique principal EDF, du disjoncteur différentiel et du sectionneur le cas échéant,
- 5 • Vidange et nettoyage du poste de relevage ainsi que du réseau en amont avant la mise en service,
- 6 • Mise à disposition de moyen de levage adapté pour la manutention des pompes le jour de la mise en service du poste de relevage,
- 7 • Contrôle, par un organisme agréé, de l'installation électrique et demande de Consuel pour la mise sous tension EDF (si le comptage est indépendant de celui de l'établissement),  
**Nota : Ce contrôle et la demande de Consuel peuvent être sous traité à TECHNEAU.**
- 8 • Essais de fonctionnement différés par rapport à la mise en service.

## ➤ Quelques recommandations ...

- Penser à mesurer la longueur de vos fourreaux avant de les enterrer.
- En cas de panier dégrilleur, les couvercles devront être facilement manœuvrables : éviter les couvercles fonte trop lourds difficilement maniables par la personne qui en assurera l'entretien.
- Pour faciliter les opérations de maintenance et d'entretien, le coffret de commande des pompes devra être le plus proche possible du poste de relevage.
- Si la longueur des câbles est importante, prévoir une chambre de tirage tous les 40m au minimum.
- En cas de sonde piézo, si la longueur est supérieure à 10 m, prévoir un boîtier de raccordement CAPIBOX.
- Les têtes de réduction béton sont à proscrire.

Une station de relevage et ses équipements sont quotidiennement sollicités et soumis en permanence à des liquides agressifs (ex. eaux usées) et colmatants (ex. graisses).

Un entretien régulier et préventif évite une usure prématurée des matériels et des dysfonctionnements qui en résultent. Il augmente également la pérennité de votre station de relevage.

La fréquence des entretiens est fonction de la nature des eaux véhiculées. Nous conseillons cependant au minimum 3 à 4 visites par an.

Pour cela nos techniciens itinérants, spécialement formés aux contrôles et à l'entretien de vos équipements de relevage, sont à votre disposition sur toute la France métropolitaine.

Une assistance téléphonique (tél : 02 33 77 21 19) est par ailleurs à votre écoute pour toutes vos questions. Vous pouvez aussi nous contacter par e-mail via [maintenance@techneau.fr](mailto:maintenance@techneau.fr)

Techneau vous propose ainsi différents types de contrats de maintenance préventive définis avec vous selon vos besoins ou ceux de l'exploitant.

Les pompes, le poste de relevage et ses équipements internes, le système de régulation des pompes et le coffret de commande pourront alors être vérifiés et testés pour éviter les désagréments d'une panne.

## ➤ L'entretien à chaque visite en 10 étapes :

- 1 • Couper l'alimentation électrique,
- 2 • *Modèle avec flotteurs* :  
Sortir les flotteurs de la cuve, les nettoyer correctement et retirer les sédiments accrochés aux flotteurs,
- 2<sup>bis</sup> • *Modèle Piézo (SRI)* :  
Sortir la sonde, retirer le capuchon si colmatage, nettoyer au chiffon.  
Ne pas utiliser de pression, ne pas utiliser d'outil blessant sur la membrane.  
Replacer la sonde et vérifier son réglage.
- 3 • Retirer les gros morceaux de graisses qui sont à la surface,
- 4 • Mettre la pompe en fonctionnement manuel ou en marche forcée et la faire débiter jusqu'au désamorçage afin de vider le plus possible la cuve,
- 5 • Rincer à grande eau les parois de la cuve ainsi que les canalisations et les accessoires en contact avec l'effluent. S'assurer que la pompe soit correctement réamorcée.
- 6 • Vérifier les séquences d'automatisme du coffret de commande.
- 7 **2 fois par an** :
  - Sortir les pompes, rincer à grande eau la volute d'aspiration de chacune des pompes. Vérifier l'état des roues, ainsi que la qualité de l'huile quand les pompes sont équipées d'une réserve d'huile (voir la notice du constructeur),
  - Remettre les pompes en place, remplir le poste d'eau claire, mettre les pompes en marche et vérifier l'intensité.
  - Vérifier les éléments de l'installation électrique par un organisme habilité.
- 8 • **1 fois par an** :  
Le poste sera totalement vidangé et rincé à grande eau.
- 9 • Présence d'un panier dégrilleur :  
La fréquence de nettoyage du panier dégrilleur doit être adaptée à la charge de déchets.  
Nous conseillons au minimum un nettoyage toutes les 2 semaines.
- 10 • Nous vous conseillons de prendre un contrat d'entretien avec une société spécialisée.

# Relevage les essais et la certification

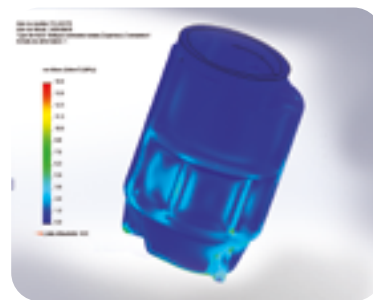

Base d'essais : vérification des performances d'un poste de relevage



## ➤ Essais, certification et test produits :

Notre entreprise est certifiée ISO 9001.

Tous nos produits sont testés avant d'être commercialisés. Notre bureau d'études et notre base d'essais intégrés à notre site de fabrication nous permettent de vous garantir des produits Techneau conformes aux normes en vigueur.

## ➤ Une formation adaptée :

Notre centre basé à Marigny vous offre la possibilité de recevoir une formation des plus pointues sur :

- l'ensemble de la gamme de nos produits, leurs performances, leurs fonctionnements,
- leur utilisation et les règles à respecter dans leur mise en œuvre,
- des compléments sur le marché, la vente mais aussi les réglementations en vigueur.

*La formation chez Techneau ou comment répondre parfaitement aux besoins et attentes de la clientèle.*





Fait le : 25/08/2022

 <b>n° de retour = n° ARC d'origine</b> <i>A joindre systématiquement sous peine de refus</i>	
<b>Client</b>	
<b>Contact</b>	

**Appareils concernés :**

**Motif de la reprise :**

**Logistique du retour :**

- **Gérée par vos soins :**
- **Gérée par Techneau :**

Date possible d'enlèvement : \_\_\_\_\_

Adresse d'enlèvement :

**Conditions de reprise :**

<b>Valeur de départ (A)</b>	<b>HT €</b>
<i>Coût de la livraison « aller » (B)</i>	HT €
<i>Coût du transport retour (C)</i>	HT €
<i>Décote* sur l'appareil (D)</i>	HT €
<b>Montant total de la reprise (A - (B+C+D))</b>	<b>HT €</b>

 \*Le montant de la décote pourra être revu après inspection complète de l'appareil à réception dans nos ateliers.

**Accord client pour le retour :**

*Prénom – Nom – fonction*

*Tampon de l'agence*





Fabrication sur mesure possible  
pour des stations de relevage  
jusqu'à 2m90 de diamètre



Techneau

c'est aussi

L'INGENIERIE de l'EAU

- **Traitement des eaux**  
Séparateurs d'hydrocarbures  
Séparateurs de graisses / féculés  
Décanteurs dépollueurs
- **Equipements hydrauliques**  
Régulateurs de débit  
Contrôleur de débit VORTEX  
Vannes murales  
Clapets d'extrémité

LES EQUIPEMENTS de SOL

- Couvercles de regard
- Siphons & Caniveaux inox

Tél. : 02 33 77 58 05  
e-mail : eqs@techneau.com

Catalogue relevage  
édition  
Septembre 2022

Votre distributeur :

Z.A La Chevalerie  
50570 MARIGNY-LE-LOZON  
Tél. : +33(0)2 33 56 62 08

E-mail : info@techneau.com

[www.techneau.com](http://www.techneau.com)

Techneau, une société du groupe

Gaeau  
développement